

20
24

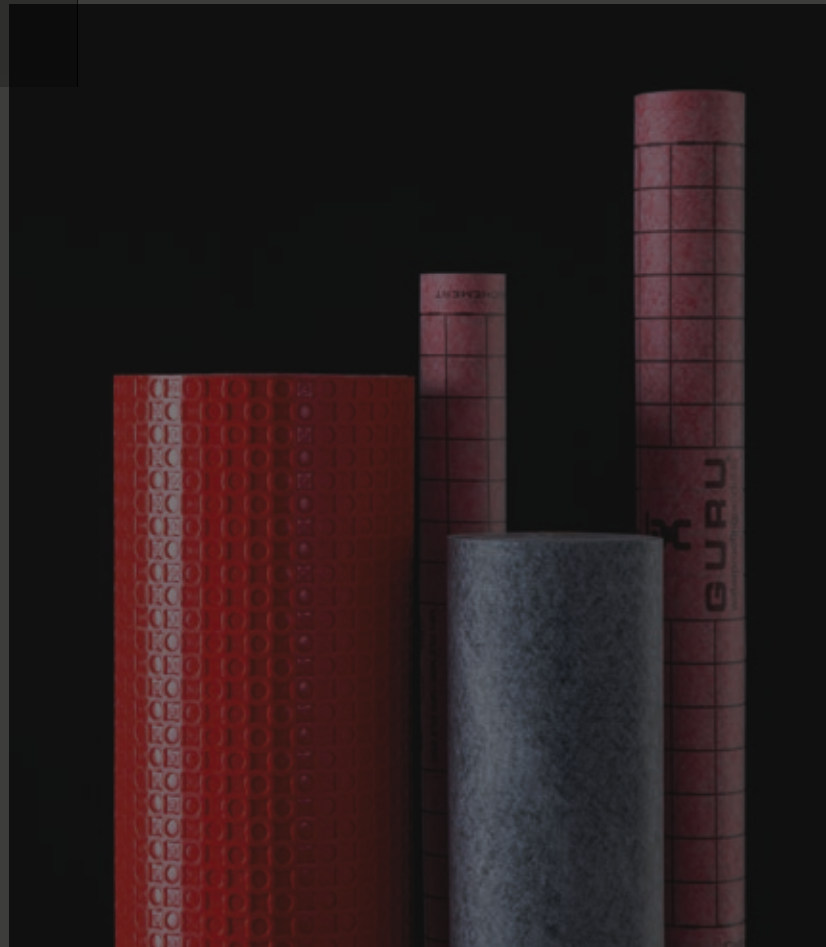

Distribuido por:



ESTILGURU[®]
waterproofingproducts

ÍNDICE

- 06 **EMPRESA**
Estil Guru
- 10 **TELAS TÉCNICAS**
Estanqueidade, desacoplamento e impacto
- 42 **ACESSÓRIOS PARA A INSTALAÇÃO DE TELAS**
Cimento, massa de vedação, ferramentas e peças especiais para pontos críticos
- 50 **SISTEMAS DE DRENAGEM PARA EXTERIOR**
Sistemas de drenagem para terraços e telhados
- 56 **SISTEMAS DE DUCHE COM IMPERMEABILIZAÇÃO INCLUÍDA**
Escolha entre o nosso vasto catálogo de sistemas de duche
- 100 **ACESSÓRIOS PARA INSTALAÇÃO DOS SISTEMAS DE DUCHE**
Complementos de instalação e peças sobresselentes
- 104 **SISTEMAS DE CONSTRUÇÃO A SECO**
Painéis de construção a seco
- 106 **GURU HOTELS**
Descubra como os produtos GURU se adaptam aos hotéis
- 108 **GURU SANITARY**
As nossas últimas inovações para hospitais, lares de idosos..
- 110 **BIM OBJECT**
Produtos GURU na plataforma bim object
- 112 **GUIAS E VÍDEOS DE INSTALAÇÃO**
QR para os nossos guias e vídeos de produtos
- 114 **PUBLICIDADE E MARKETING**
Impulsiona a nossa marca com as nossas ferramentas de marketing
- 118 **PROJETOS EM DESTAQUE**
Estil Guru em obras importantes
- 142 **CONDIÇÕES**
Condições gerais

ÍNDICE ILUSTRADO

TELAS TÉCNICAS



WATER-STOP
Páginas 12-27



G-FLEX
Páginas 28-35



G-SOUND
Páginas 36-39



W-S AIR
Páginas 40-41

ACESSÓRIOS PARA A INSTALAÇÃO DE TELAS



SAFE BAND
Páginas 44-47

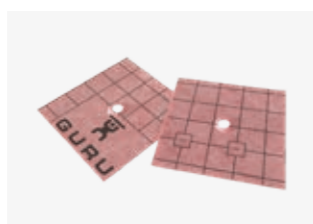

W-S TUB
Página 42

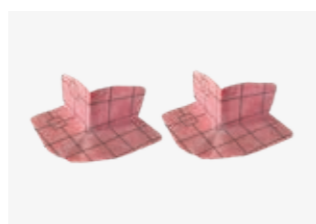

W-S DEX
Página 42

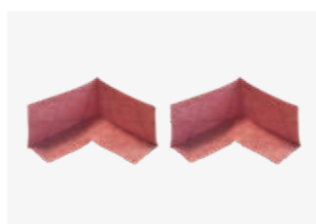

W-S DIN
Página 42



W-S BAND 14 / 34
Página 42



SAFETUB
Página 42

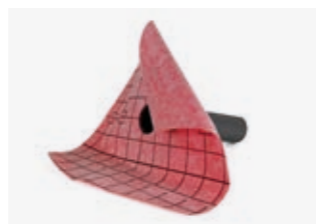

W-S PASSTUB
Página 42



G-TROWEL
Página 43



W-SPATULA
Página 43



EASEAL
Página 43



W-S BUTIL
Página 43



W-S MASTIC
Página 43

SISTEMAS DE DRENAGEM PARA EXTERIOR



RAYNEX
Páginas 50-53



W-S KIT TERRAZA
Página 54



W-S KIT TERRAZA PLUS
Página 55

SISTEMAS DE DUCHE COM IMPERMEABILIZAÇÃO INCLUÍDA



SIPHON TRYPHON
Páginas 58-59

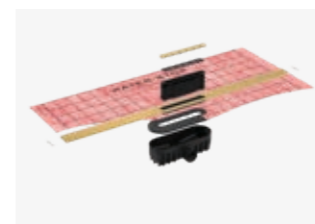

REVOLUX TRYPHON KIT
Páginas 60-65

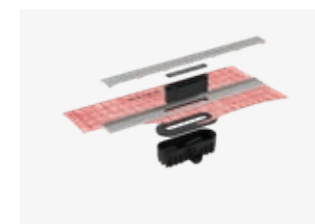

EVOLUX TRYPHON KIT
Páginas 66-75

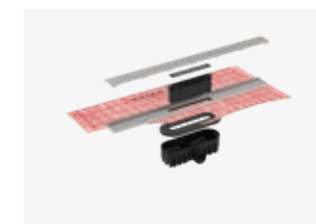

EVOLUX INTEGRA TRYPHON KIT
Páginas 76-79



SIPHON RUBER
Páginas 80-81



EVO RUBER KIT
Páginas 82-85



EVOLUX RUBER KIT
Páginas 86-91



REVOLUX RUBER KIT
Páginas 92-93



EVOLUX VINYL
Páginas 94-95



W-S BATHKIT
Páginas 48-49

ACESSÓRIOS PARA INSTALAÇÃO DOS SISTEMAS DE DUCHE



EVOLUX SHELF
Páginas 96-99



SUPORTE DE UNIÃO
Página 100



KIT RUBER DE SAÍDA VERTICAL
Página 100

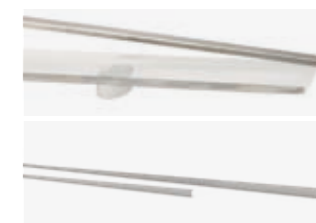

G-PRO WALL / G-PRO LEVEL
Página 101

SISTEMAS DE CONSTRUÇÃO A SECO

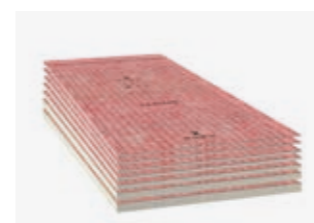

W-S BOARD
Páginas 104-105

EVOLUÇÃO CONTÍNUA RUMO À EXCELÊNCIA

A ESTIL GURU S.L.U. é uma empresa familiar consolidada **no setor da construção** com uma trajetória impecável no mercado e uma grande solidez empresarial que cresceu com o fabrico e comercialização de produtos de **impermeabilização**.

A preocupação da GURU é incorporar **produtos inovadores**, apoiados por uma investigação cuidada, em novas propostas de soluções para a construção. Esta atitude leva-nos a desenvolver produtos fiáveis com o objetivo de corresponder às expectativas dos nossos clientes, oferecendo todo o apoio pessoal e técnico necessário.

Presente nos cinco continentes, a ESTIL GURU conta com uma excelente equipa humana e uma vasta experiência no fabrico de telas de impermeabilização, sistemas de duche italiano e todo o tipo de acessórios para o instalador profissional de revestimentos cerâmicos, sujeitos aos mais elevados requisitos de qualidade, **de acordo com as normas estipuladas pela União Europeia** e diversos certificados internacionais emitidos por laboratórios externos como **IAPMO, CSTB, KIWA**.

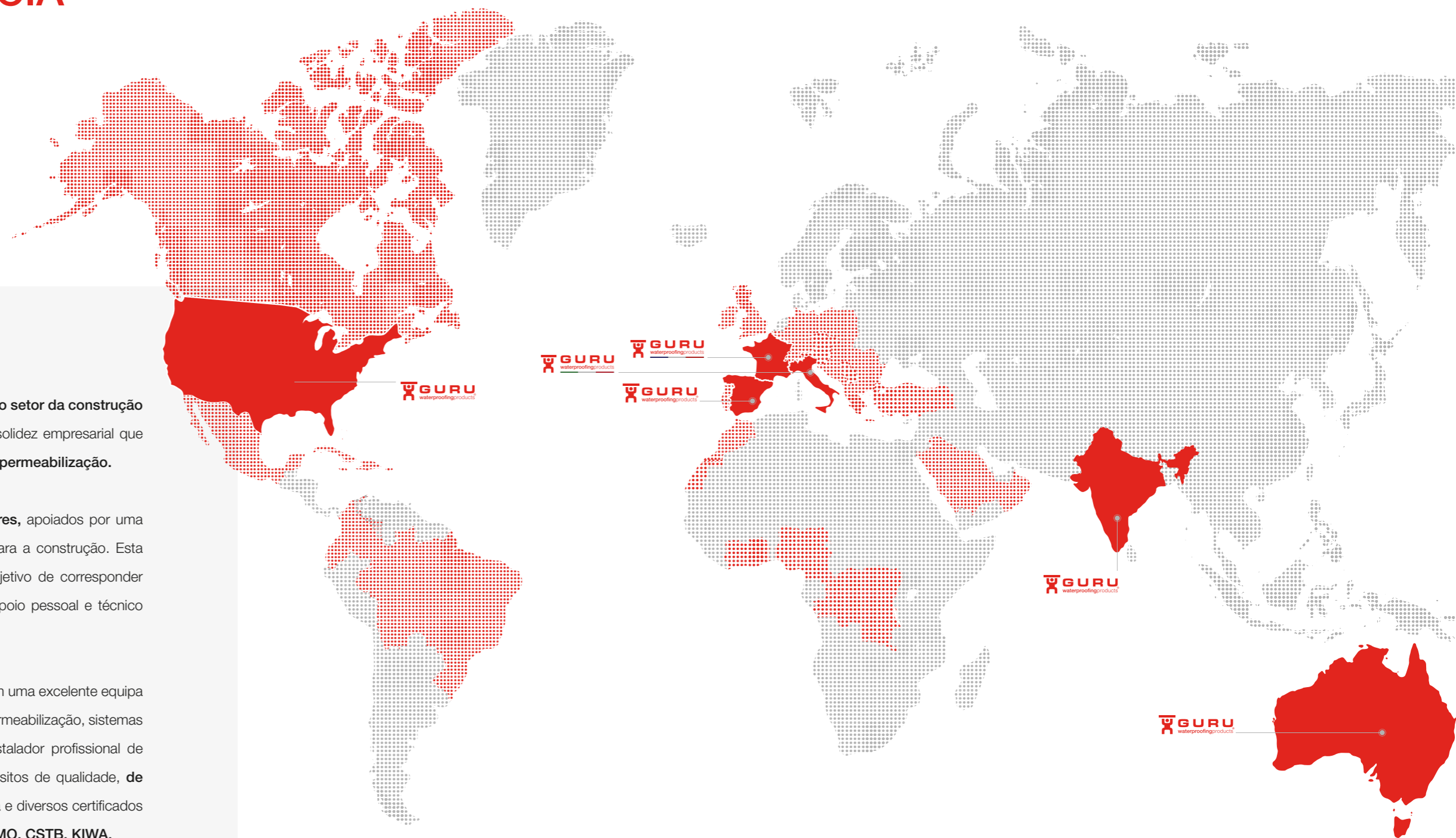

+3000
PONTOS DE VENDA



ESTIL GURU aprovada na DAP com distinção!

Na ESTIL GURU, temos o orgulho de informar que obtivemos a DAP através de uma avaliação objetiva que demonstra o impacto ambiental do nosso produto WATER-STOP.

DAP: mais do que uma certificação, um compromisso ambiental

A **declaração ambiental** de produto é uma análise rigorosa que avalia o impacto ambiental de um produto ao longo do seu ciclo de vida. Na ESTIL GURU, não só procuramos a excelência do nosso desempenho, como também a transparência. Ao obter e partilhar a DAP, demonstramos o nosso empenho em avaliar corretamente o impacto ambiental dos nossos produtos.

Pontos-chave analisados na DAP:

- 1. Extração de matérias-primas:** a nossa tela de impermeabilização WATER-STOP é fabricada com matérias-primas selecionadas de forma responsável, minimizando o impacto na biodiversidade.
- 2. Processo de produção:** utilizamos tecnologias avançadas e eficientes do ponto de vista energético, eliminando as emissões e otimizando todas as fases de fabrico.
- 3. Embalagem sustentável:** esforçamo-nos por utilizar materiais de embalagem recicláveis e minimalistas, contribuindo para a redução de resíduos.
- 4. Vida útil do produto:** A composição da nossa tela de impermeabilização WATER-STOP não só garante um desempenho duradouro, como também reduz a necessidade de substituição, minimizando assim a produção de resíduos.
- 5. Fim de vida:** facilitamos a reciclagem dos nossos produtos, concebendo-os com materiais que podem ser eficientemente separados e processados no fim da sua vida útil.



WATER-STOP: DESEMPENHO INIGUALÁVEL, SUSTENTABILIDADE GARANTIDA

- » **Utilizações versáteis:** quer se trate de duchas, terraços, telhados ou piscinas, a WATER-STOP é a melhor escolha para a impermeabilização. A sua fórmula avançada garante uma barreira resistente à água, protegendo todos os cantos do seu espaço de forma eficaz e duradoura.
- » **DAP: sucesso ambiental certificado:** a tela de impermeabilização WATER-STOP não só fornece uma solução inigualável para as suas necessidades de impermeabilização, como também apoia o exercício de responsabilidade ambiental. Todos os aspetos do seu ciclo de vida foram cuidadosamente analisados, desde a extração das matérias-primas até ao seu fim de vida, garantindo um impacto ambiental e uma sustentabilidade ideais.
- » **Todos os pontos da DAP superados:** a WATER-STOP destaca-se por superar cada um dos pontos críticos avaliados na declaração ambiental de produto. Desde a seleção responsável de matérias-primas até processos de produção eficientes e embalagens sustentáveis, todos os aspetos refletem o nosso compromisso com a excelência ambiental.
- » **Sustentabilidade extra:** a WATER-STOP da ESTIL GURU destaca-se por ter até menos 60% de plástico do que os seus concorrentes, demonstrando o nosso compromisso para com a redução de resíduos plásticos sem perder desempenho na proteção que oferece. Além disso, graças à sua longa vida útil, eliminamos a necessidade de reparação ou renovação do produto.

Aplicações específicas:

- 1. Chuveiros:** a WATER-STOP cria uma barreira impenetrável nos chuveiros, evitando infiltrações e protegendo as estruturas subjacentes dos danos causados pela água.
- 2. Terraços:** transforme o seu terraço num espaço resistente à água com a WATER-STOP, que proporciona uma camada protetora duradoura contra as intempéries.
- 3. Telhados:** os telhados são protegidos contra infiltrações e humidade graças à avançada tecnologia WATER-STOP, minimizando o custo das reparações de humidade e os riscos estruturais.
- 4. Piscinas:** a tela de impermeabilização WATER-STOP é a escolha ideal para manter a sua piscina em perfeitas condições, resistindo à água e preservando a estrutura envolvente.

ESTIL GURU: proteção, inovação e compromisso ambiental

Ao escolher a WATER-STOP, não só garante uma solução superior para a impermeabilização dos seus espaços mais apreciados, como também contribui ativamente para a preservação do ambiente. A WATER-STOP é a solução de impermeabilização mais sustentável, agora verificada pela DAP. Junte-se a nós no caminho para a sustentabilidade, onde a excelência do desempenho se alia à responsabilidade ambiental.

NA LINHA DA FRENTE DA IMPERMEABILIZAÇÃO



Mais flexíveis



Mais resistentes



Mais duradouras



Maior facilidade de instalação



Maior poupança de tempo

A inovação é a nossa razão de ser, de tal forma que na ESTIL GURU fomos pioneiros na conceção de telas EVAC impermeáveis utilizando o método de extrusão combinada.

As nossas membranas de impermeabilização foram concebidas para cobrir todos os domínios da impermeabilização de uma casa: exteriores, interiores e piscinas.

Cada uma das nossas telas impermeáveis geotêxteis é concebida, projetada e fabricada para obter características únicas.

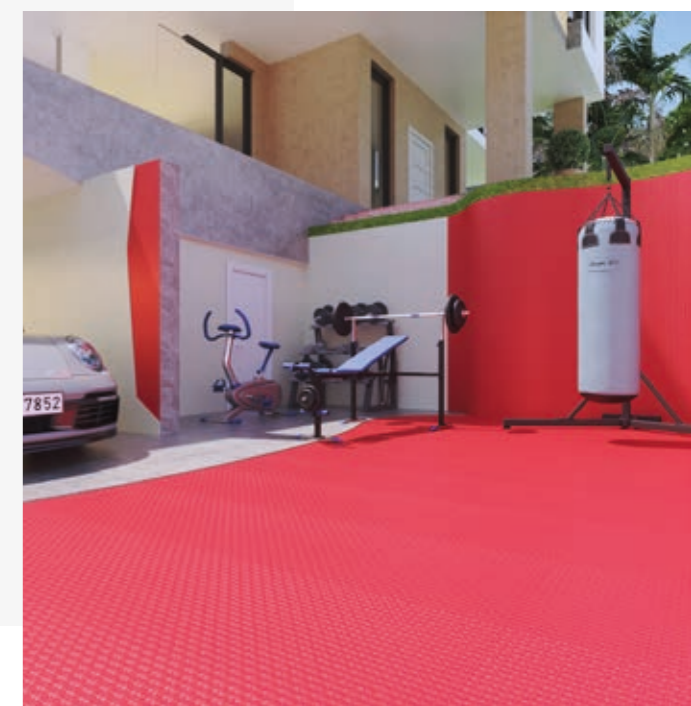

Descubra muito mais sobre as nossas telas



TELA IMPERMEÁVEL WATER-STOP



Leia o código QR e saiba mais.

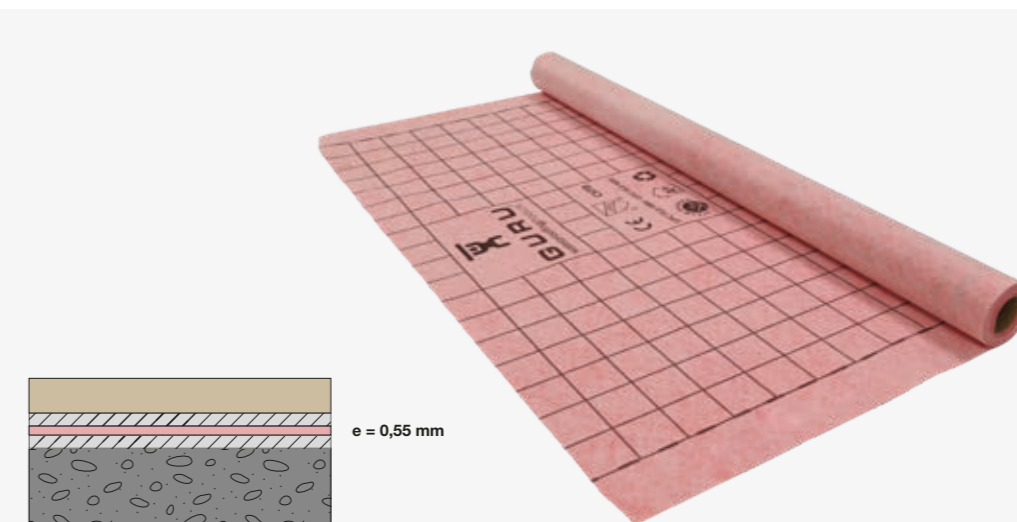

e = 0,55 mm

Características

- » Elevada aderência mecânica
- » Elimina as fissuras e permite pequenos movimentos
- » Altura de instalação mínima
- » Leve e segura
- » Mais flexível do que a maioria das telas impermeáveis
- » Muito fácil de instalar
- » Válido tanto para novas construções como para remodelações
- » Solução económica e de confiança

Dados técnicos

- » Peso/m² (gr): 250
- » Largura (m): 1, 1'5, 2, 3
- » Comprimento (m): 5, 10, 20, 30, 40
- » Pull out: ≥ 0,7 N/mm² = ≥ 70 tonnes/m²



CSTB
AVIS TECHNIQUE CSTB – NORMATIVE
REF.: EN 13956:2013

- Fibras de tecido não tecido:
- 50% poliéster
- 50% polipropileno

- Dupla camada de EVAC impermeável.

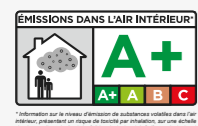

A WATER-STOP é uma tela geotêxtil **impermeável, muito fina e elástica**, perfeita para impermeabilizar debaixo de revestimentos em pavimentos e paredes.

É composta por **várias camadas**; no centro, uma membrana impermeável constituída por duas camadas de película plástica (EVAC) e um véu não tecido de fibras de poliéster e polipropileno de cada lado.

UMA TELA CAPAZ DE TUDO

INTERIORES



EXTERIORES



PISCINAS



Tecnologia Superior a 4 Camadas



O TAMANHO É IMPORTANTE

Na GURU, acreditamos que o tamanho é importante, e ainda mais quando se trata do nosso novo **rolo de 3 metros de tela WATER-STOP** de "altura". Graças a este novo tamanho, conseguirá uma adaptabilidade perfeita tanto para projetos mais pequenos como para grandes áreas. Além disso, este novo formato não só lhe dá flexibilidade, como também otimiza o tempo, o custo e o material de instalação, reduzindo o número de juntas necessárias para a mesma.



TAMANHOS DISPONÍVEIS

Descubra uma **versatilidade** sem limites com a nossa linha de telas de impermeabilização **WATER-STOP**, disponíveis em rolos de vários tamanhos para que se adaptem perfeitamente às suas necessidades. Desde pequenos projetos a grandes superfícies, a nossa vasta gama de opções dá-lhe flexibilidade para conseguir uma aplicação precisa e eficiente. Simplifique a sua experiência de impermeabilização com a adaptabilidade incomparável dos nossos rolos, concebidos para oferecer soluções à medida.

PRODUTO				LOGÍSTICA		
REF.	DESCRIÇÃO	MEDIDA	PREÇO	PESO/ROLO	U./CAIXA	U./PALETE
IF51000	ROLO WATER-STOP	1 x 5 m · 5 m ²	15,42 €/m ² - 77,10 €/rolo	1,6 kg	12	200
IF51013	ROLO WATER-STOP	1 x 10 m · 10 m ²	14,67 €/m ² - 146,70 €/rolo	3,2 kg	10	200
IF52000	ROLO WATER-STOP	1 x 30 m · 30 m ²	13,81 €/m ² - 414,30 €/rolo	8,7 kg	4	100
IF54000	ROLO WATER-STOP	1,5 x 20 m · 30 m ²	13,81 €/m ² - 414,30 €/rolo	8,7 kg	5	100
IF53000	ROLO WATER-STOP	2 x 20 m · 40 m ²	13,81 €/m ² - 552,40 €/rolo	11,7 kg	4	100
NEW IF63000	ROLO WATER-STOP	3 x 20 m · 60 m ²	13,81 €/m ² - 828,60 €/rolo	15,6 kg	4	100
IF53040	ROLO WATER-STOP	2 x 40 m · 80 m ²	13,81 €/m ² - 1.104,80 €/rolo	23,4 kg	2	100

ATÉ 3 METROS DE ALTURA!



AS REMODELAÇÕES JÁ NÃO SÃO UM PROBLEMA!

A Water-stop é uma tela de impermeabilização com uma espessura mínima de 2 cm, sem camadas adicionais. Ideal para a remodelação de terraços e varandas afetados pelo envelhecimento de outras impermeabilizações. Resolve problemas como infiltrações e manchas de humidade. A sua vantagem reside **na instalação direta sobre o pavimento existente, sem ultrapassar a altura de acesso às habitações**. Simplifica o processo de remodelação, maximiza a eficiência e garante acabamentos perfeitos.



ELIMINA AS FISSURAS E PERMITE PEQUENOS MOVIMENTOS

Embora a WATER-STOP forme um sistema com o substrato e o revestimento, a **elasticidade** da membrana impermeável interior, combinada com a das fibras, proporciona um efeito de **dissociação** que permite que cada elemento tenha pequenos movimentos separadamente, como a dilatação e a contração.

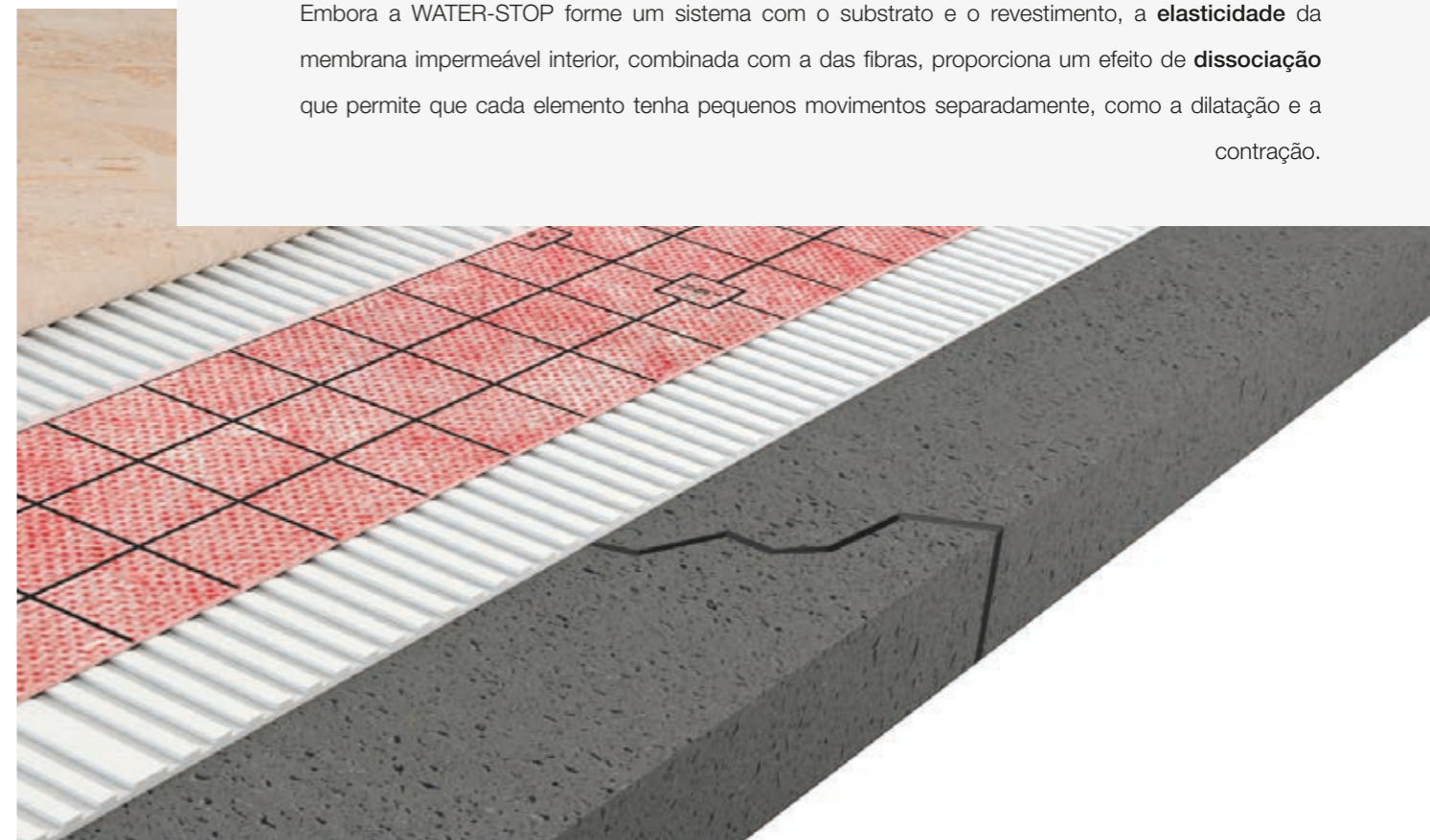

ELEVADA ADERÊNCIA MECÂNICA

Graças à elevada aderência mecânica da película, esta pode ser colada aos suportes e o revestimento pode também ser colado diretamente sobre a mesma, tornando o **conjunto coeso e firme** sem necessidade de uma camada de compressão nos pavimentos e sem qualquer inconveniente para a utilização **em paredes**.



MUITO MAIS FLEXÍVEL DO QUE QUALQUER OUTRA TELA DE IMPERMEABILIZAÇÃO

Com a WATER-STOP é mais fácil resolver os **pontos complicados de qualquer instalação**, como cantos e ângulos, junções entre pavimentos e paredes, interseções com elementos da obra...



PORQUÊ ESCOLHER A WATER-STOP?

ANÁLISE DOS MÉTODOS GERAIS DE IMPERMEABILIZAÇÃO:

WATER-STOP: película constituída por 4 camadas de polímeros, 2 camadas interiores de polietileno sob a forma de película e 2 camadas exteriores de fibras para a fixação mecânica do cimento.

ASFALTO: placas betuminosas fabricadas por impregnação de papel ou de fibra de vidro com breu ou betume e aditivos plastificantes.

IMPERMEABILIZAÇÃO POR APLICAÇÃO LÍQUIDA: produtos constituídos por polímeros em dissolução. Podem ser à base de borracha ou poliuretano, poliureias ou cimentos impermeáveis.

Os polímeros a partir dos quais é fabricada a WATER-STOP não se degradam depois de instalados e mantêm as suas características de forma permanente. Os asfaltos necessitam de aditivos plastificantes, que se perdem com o tempo, perdendo a elasticidade e tornando-se quebradiços. As tintas não suportam o stress mecânico constante das intempéries e acabam por rachar.

A WATER-STOP conta com uma durabilidade permanente que pode ser garantida pela fábrica, desde que os requisitos especificados sejam cumpridos.

Embora a impermeabilização líquida seja mais fácil de instalar, pesa 4 vezes mais do que a WATER-STOP.

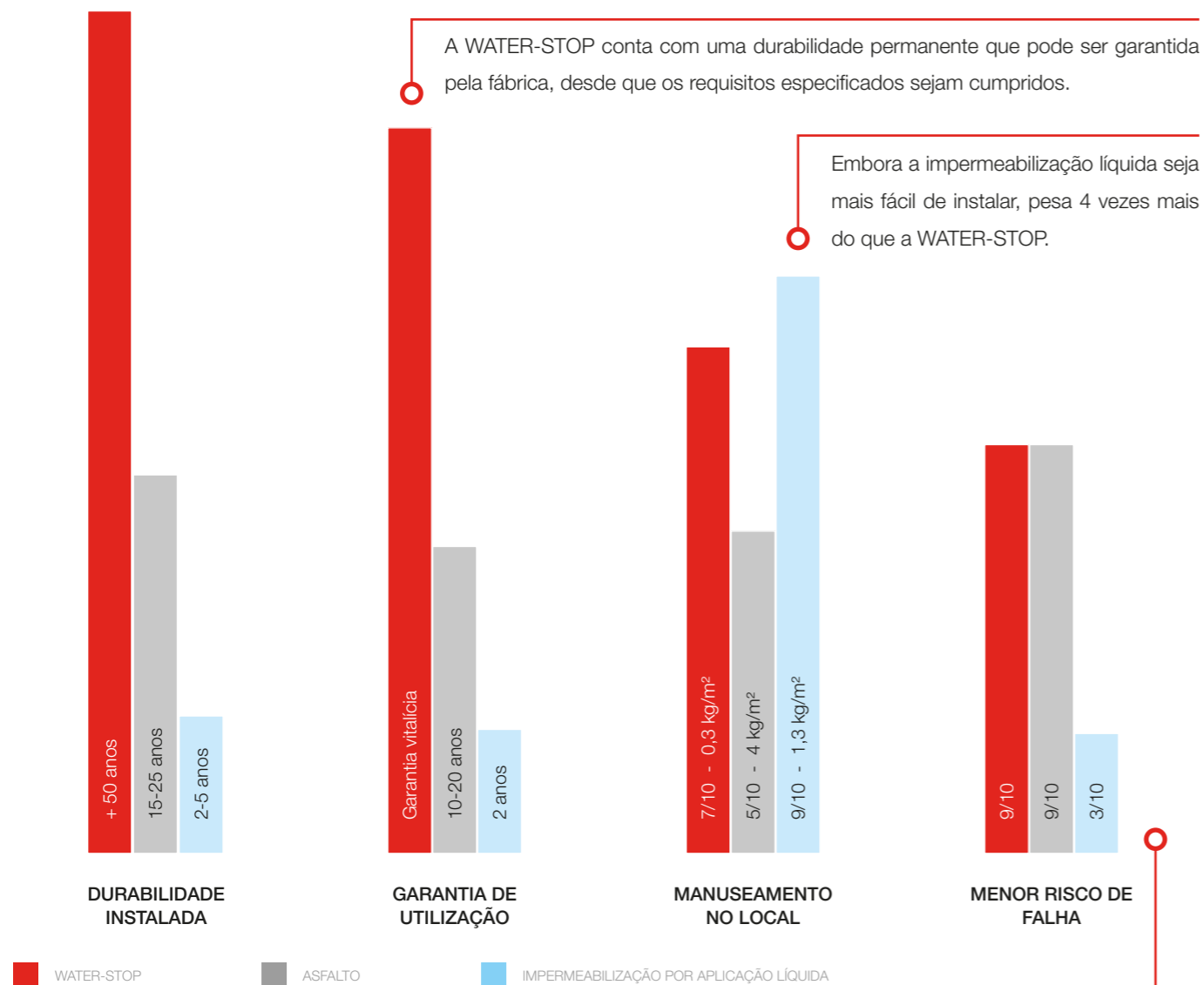

A impermeabilização líquida, embora fácil de instalar, comporta um risco mais elevado em comparação com as placas de impermeabilização que garantem a estanquidade através de processos de produção controlados e auditados. Além disso, fatores ambientais como a humidade, a temperatura ou o vento podem alterar o resultado esperado da impermeabilização líquida. A WATER-STOP é colada sem necessidade de aplicar calor à junta como o asfalto, o que significa menos riscos.

CARACTERÍSTICAS DA INSTALAÇÃO

1. ALTURA

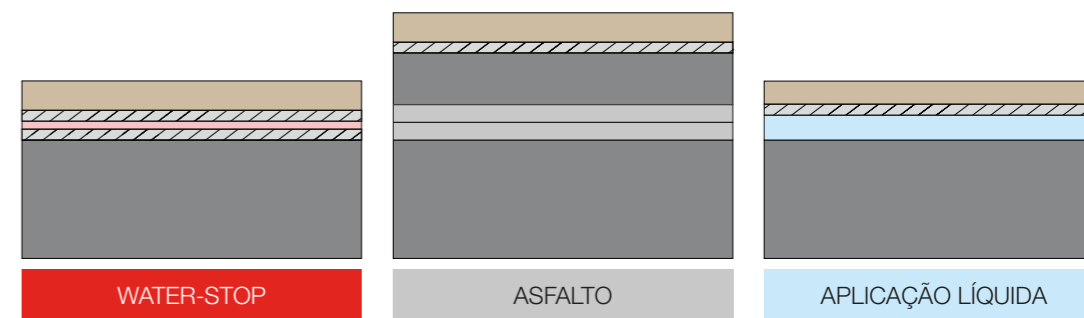

ALTURA	2 cm	7 cm	2 cm
PESO	25-30 kg/m ²	120-180 kg/m ²	30-35 kg/m ²
TEMPO	20 mins/m ²	50 mins/m ²	35 mins/m ²
TEMPO DE INSTALAÇÃO	No mesmo dia	3-5 dias	2-3 dias

2. MEIOS NECESSÁRIOS



3. SUSTENTABILIDADE

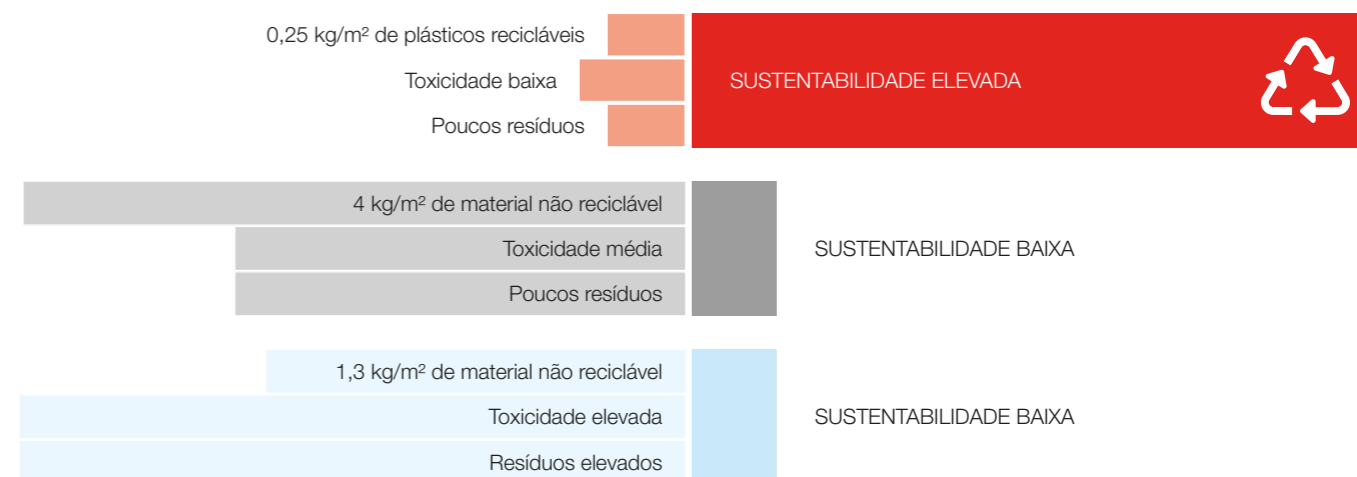

PORQUÊ ESCOLHER A WATER-STOP?

ANÁLISE DOS MÉTODOS GERAIS DE IMPERMEABILIZAÇÃO (FONTE: CYPE): 

1. PREÇO DO PRODUTO / M²



2. MÃO DE OBRA: VALOR MÉDIO DO TEMPO / CUSTO POR INSTALADOR / M²

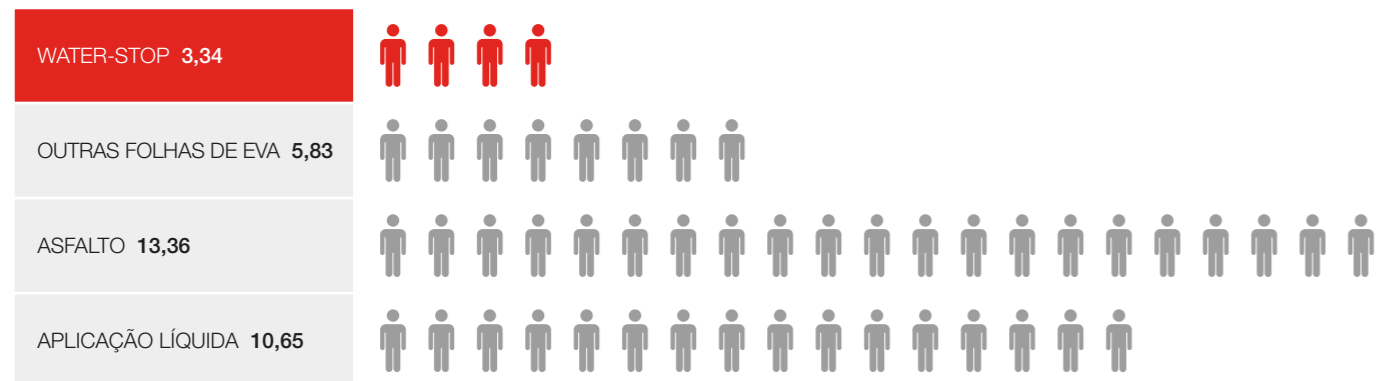

3. TEMPO DE INSTALAÇÃO: TEMPO MÉDIO DE INSTALAÇÃO / M²

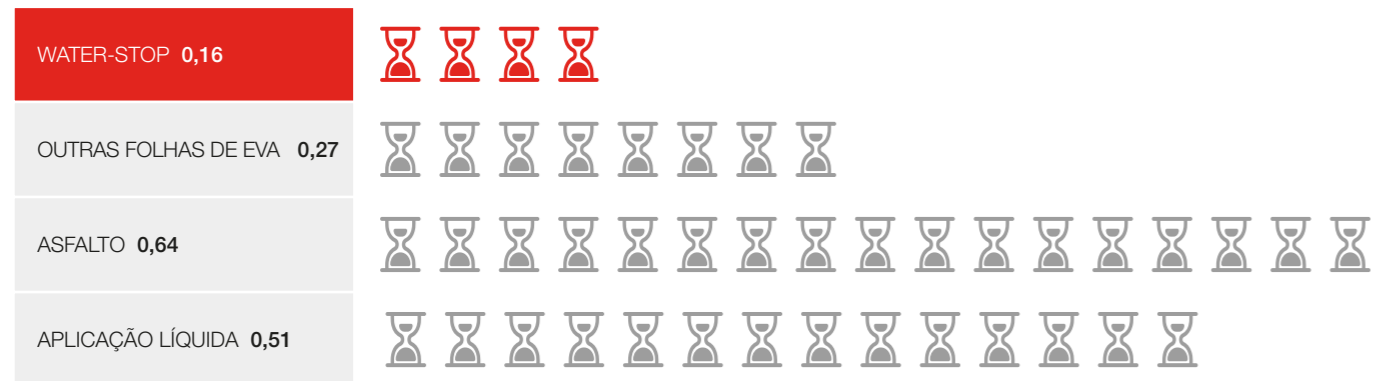

COM A GURU,

O CUSTO É SEMPRE INFERIOR

4. CUSTO TOTAL: PREÇO PRODUTO + MÃO DE OBRA + TEMPO DE INSTALAÇÃO



EXEMPLO DE INSTALAÇÃO NO INTERIOR

Duche italiano, casas de banho adaptadas, galerias, parapeitos, lavandarias, vestiários, cozinhas, lavandarias... Além de espaços públicos como hospitais, hotéis, lares, escolas, centros desportivos, ginásios, spas...

REF.	DESCRIÇÃO	PREÇO (€)	RENDIMENTO	PAG.	FORMATO
IF52000	ROLO WATER-STOP 1 x 30 m · 30 m ²	13,81 €/m ² - 414,30 €/rolo	-	12	ROLO
IGU6005	W-S DEX	22,51	-	42	BOLSA 2 UDS.
IGU6006	W-S DIN	20,91	-	42	BOLSA 2 UDS.
IG60004	W-S TUB	12,60	-	42	BOLSA 2 UDS.
IG64000	W-S MASTIC	14,95	6 metros	43	BOTE 290 ml
IG61000	W-S BAND 14 · 14 cm x 20 m	47,73	-	42	ROLO
IGU6007	MIXING VALVE SEAL (Vedação da válvula misturadora)	13,90	-	-	BOLSA 1 UD.



WATER-STOP



W-S DEX



W-S DIN



W-S TUB



W-S MASTIC



W-S BAND



MIXING VALVE SEAL



Impermeabilização de chuveiros



Impermeabilização de balneários públicos

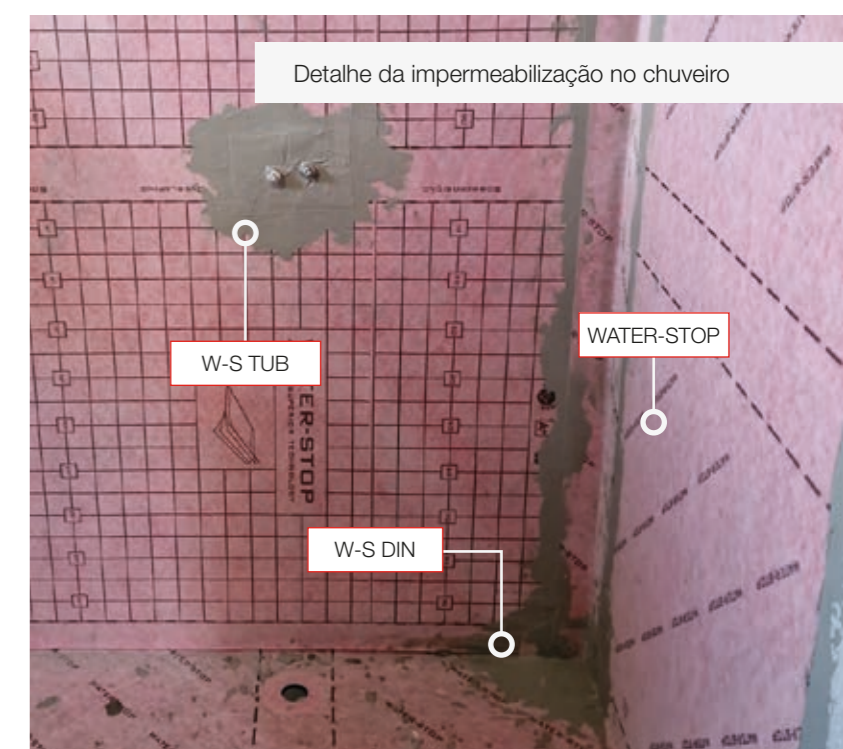

Detalhe da impermeabilização no chuveiro

Descubra o
nosso mundo de
kits de duche completos.

PAG. 56



EXEMPLO DE INSTALAÇÃO NO EXTERIOR

A WATER-STOP é uma tela de impermeabilização para terraços transitáveis e não transitáveis, sendo 100% eficaz para utilização no exterior. A WATER-STOP também cumpre perfeitamente a função de impermeabilização de telhados planos, coberturas transitáveis e não transitáveis, varandas, bem como cisternas e reservatórios de água.

REF.	DESCRIÇÃO	PREÇO (€)	RENDIMENTO	PAG.	FORMATO
IF53000	ROLO WATER-STOP 2 x 20 m · 40 m ²	13,81 €/m ² - 552,40 €/rolo	-	12	ROLO
IGU6005	W-S DEX	22,51	-	42	BOLSA 2 UDS.
IGU6006	W-S DIN	20,91	-	42	BOLSA 2 UDS.
IF56024	W-S PASSTUB 110 mm (gárgula) *1	36,50	-	42	1 UD.
IG61000	W-S BAND 14 cm x 20 m	47,73	-	42	ROLO
IG60023	EASEAL 20 kg	154,00	325 m.l. *2	43	BOLSA
IG64000	W-S MASTIC 290 ml	14,95	6 m.l.	43	POT
IG63000	W-S BUTIL 5 cm x 10 m	23,09 - 2,30 €/m	10 m.l.	43	ROLO

*1 Ver página 42 para mais medidas.

*2 Desempenho para este método de instalação: sobreposição de 5 cm. Ver página 43 para mais detalhes.



Descubra o nosso mundo de sistemas de drenagem para exterior.

PAG. 50

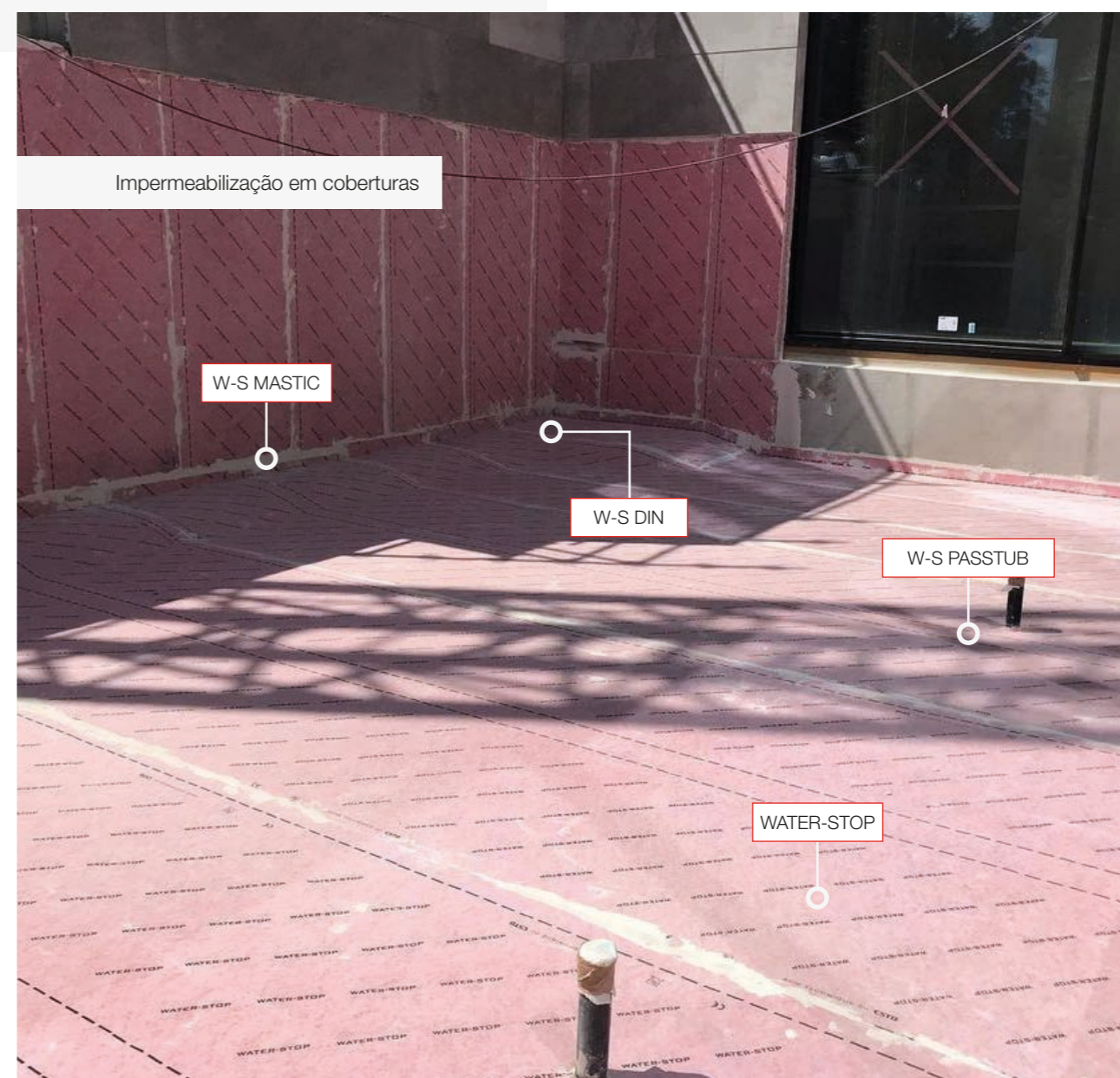

EXEMPLO DE INSTALAÇÃO NUMA PISCINA OLÍMPICA

A nossa tela impermeabilizante é perfeita para a utilização em piscinas, pois a sua composição multicamada garante a integridade da sua piscina contra as infiltrações. É também de salientar que a tela WATER-STOP pode ser utilizada para colmatar pequenas fissuras causadas pelo tempo, pelo desgaste ou por raízes.

REF.	DESCRIÇÃO	PREÇO (€)	RENDIMENTO	PAG.	FORMATO
IF53000	ROLO WATER-STOP 2 x 20 m · 40 m ²	13,81 €/m ² - 552,40 €/rolo	-	12	ROLO
IG60021	SAFETUB - Ø 63-75 mm	55,33	-	42	BOLSA 5 UDS.
IG61000	W-S BAND 14 (14 cm x 20 m)	47,73	-	42	ROLO
IG60023	EASEAL 20 kg	154,00	120 m.l. *	43	BOLSA
IG63000	W-S BUTIL (5 cm x 10 m)	23,09 - 2,30 €/m	10 m. l.	43	ROLO

* Desempenho para este método de instalação: sobreposição com W-S BAND. Ver página 43 para mais detalhes.



WATER-STOP



SAFETUB



W-S BAND



EASEAL



W-S BUTIL

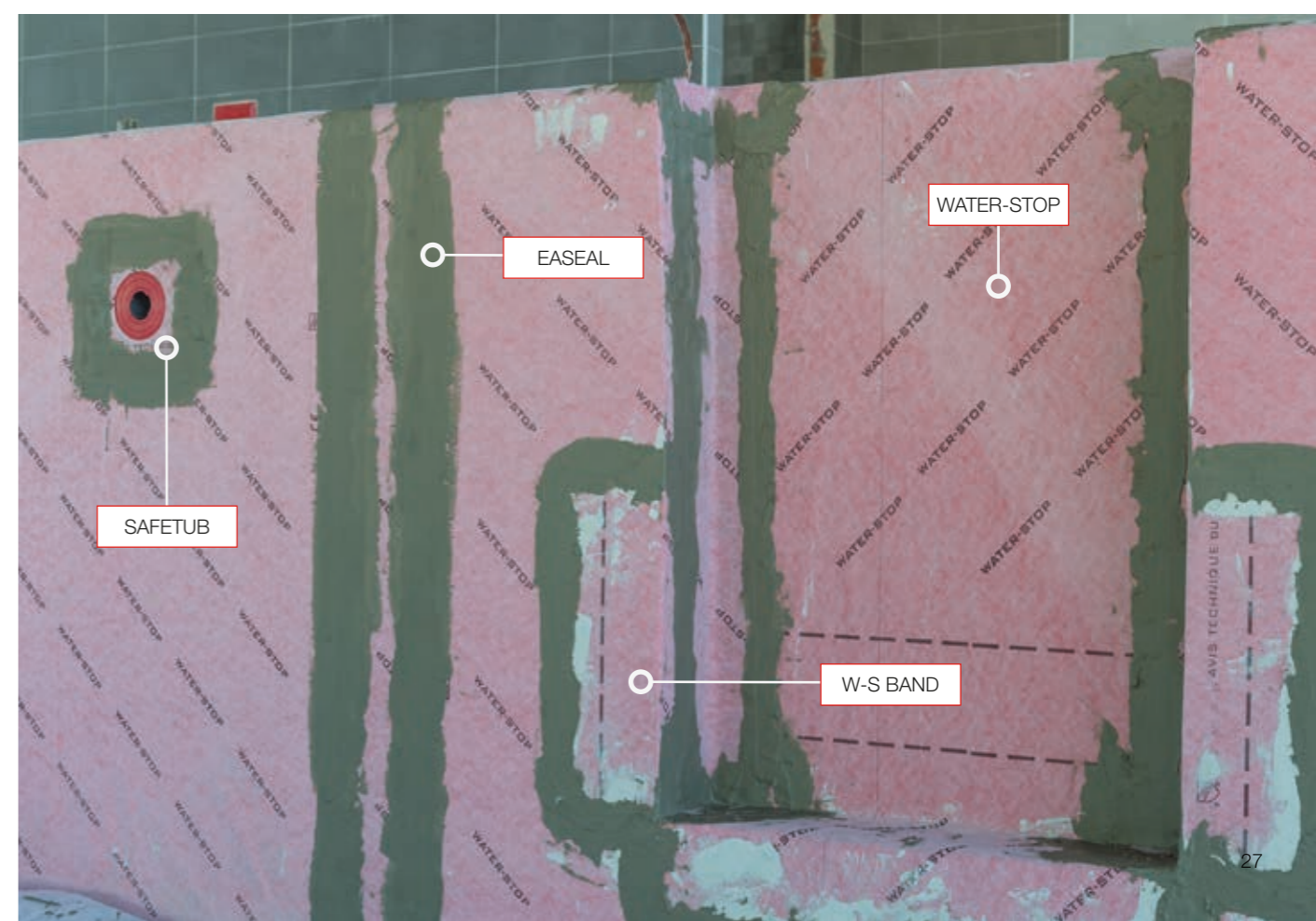

TELA DE DESSOLIDARIZAÇÃO G-FLEX



Leia o código QR e saiba mais



Impermeabiliza a superfície, protege a cerâmica.

- Sem ruturas
- Sem zonas frias
- Sem humidade

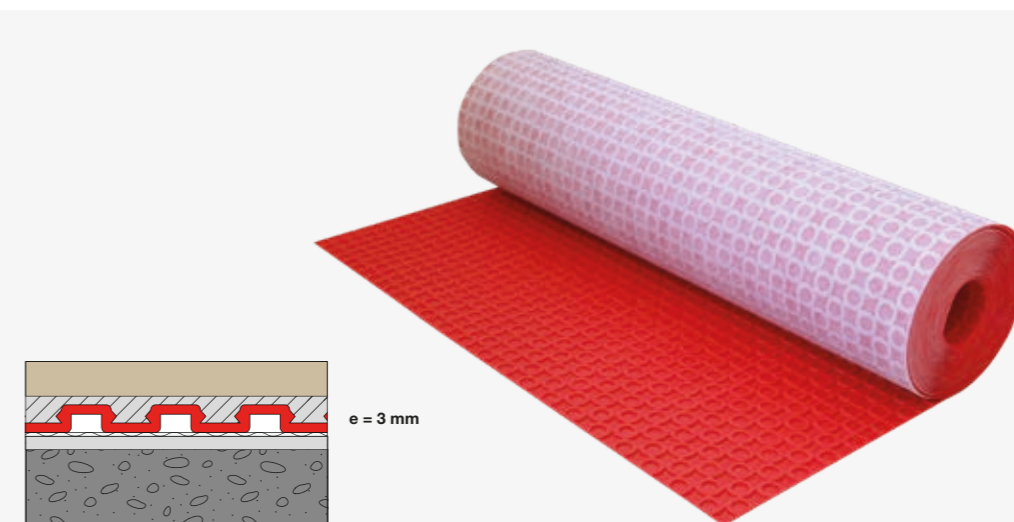
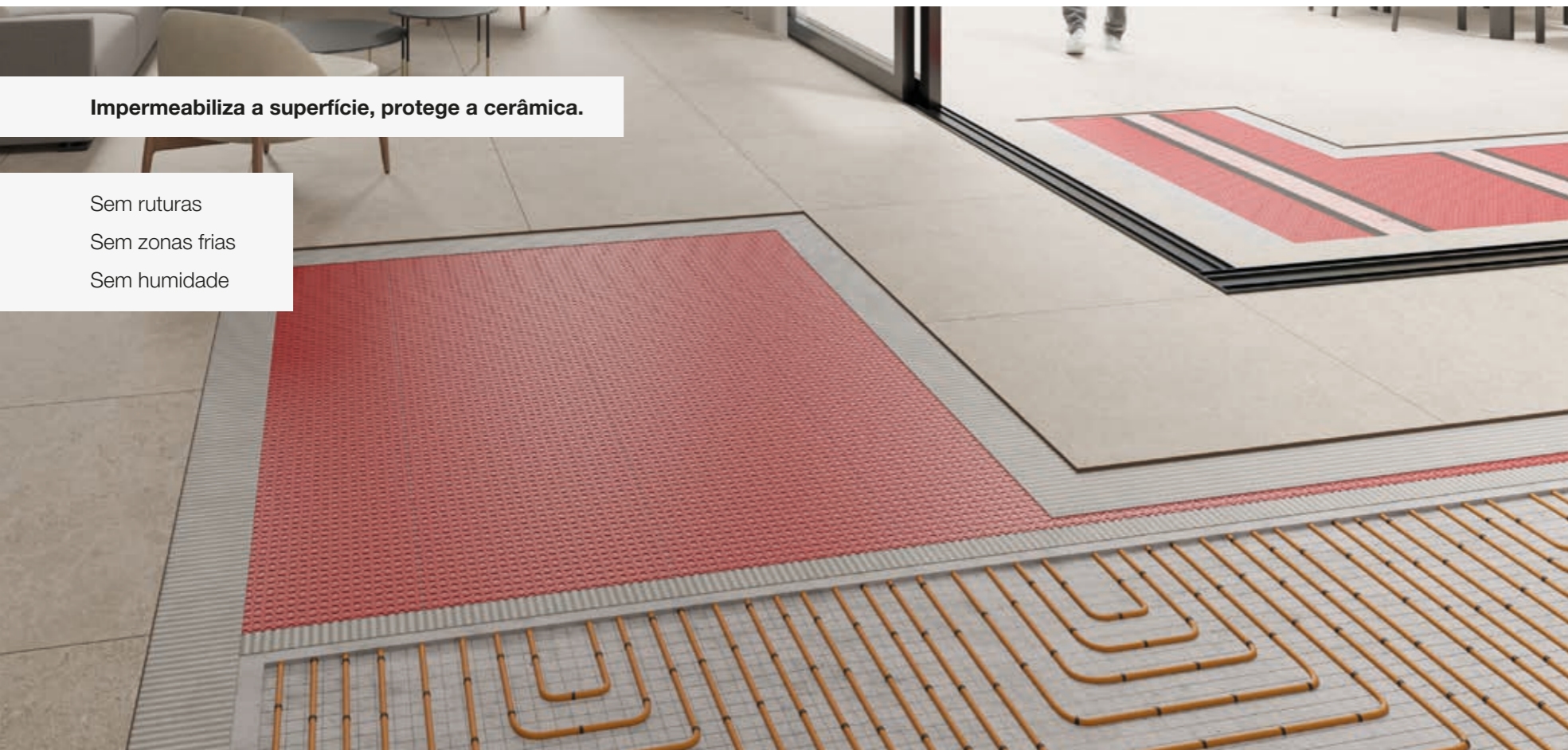

Características

- » Dessolidarização
- » Capacidade de partilha de cargas
- » Melhor distribuição do calor
- » Desacoplamento
- » Gestão do vapor e da humidade
- » Impermeabilização

Dados técnicos

- » Peso/m² (gr): 550
- » Largura (m): 1
- » Comprimento (m): 14, 30
- » NAIL - Ancoragem mecânica
- » Aderência : 75 toneladas/m²
- » Robinson Floor Test - Extra Heavy

A G-FLEX é uma **tela de dessolidarização impermeável anti-fratura**. A tela G-FLEX impermeabiliza e protege o revestimento de qualquer superfície, antiga ou nova, húmida ou seca, rachada ou sujeita a movimentos dimensionais.

Além disso, **consegue reduzir o tempo em obra**, uma vez que a instalação e colocação do revestimento são realizadas **sem espera**, ou seja, **a instalação pode ser imediatamente iniciada**. Desempenha também um papel fundamental nas instalações de aquecimento por piso radiante, graças às suas condutas que distribuem o calor por toda a superfície.

G-FLEX, eficaz na remoção da humidade, reduz o tempo de espera em novas construções, facilitando a instalação de cerâmica em menos de 28 dias. Ideal também para renovações em áreas chuvosas, mesmo em superfícies previamente húmidas. **Economia de tempo significativa.**

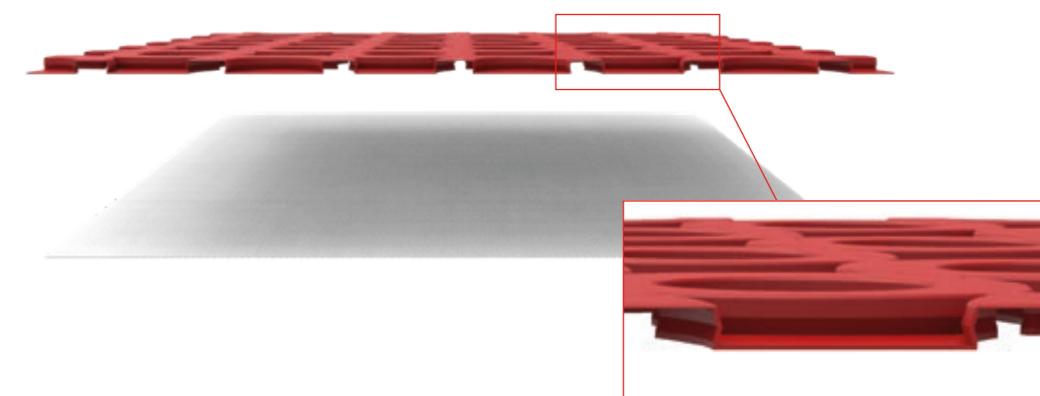

PRODUTO					LOGÍSTICA	
REF.	DESCRIÇÃO	MEDIDA	PREÇO/M ²	PREÇO/U.	U./CAIXA	U./PALETE
ILU5100	ROLO G-FLEX	1 x 14 m · 14 m ²	18,51 €/m ²	259,14 €/u.	1	12
ILU5200	ROLO G-FLEX	1 x 30 m · 30 m ²	16,80 €/m ²	504,00 €/u.	1	20

MÁXIMA PROTEÇÃO, ZERO RUTURAS

A tela G-FLEX destaca-se em grande parte devido às suas propriedades de **distribuição de cargas**, protegendo assim o revestimento em grandes superfícies, como terraços, praças ou áreas de tráfego, como parques de estacionamento ou concessionários de automóveis.

Esta vantagem é ainda maior quando se trata de instalações de **cerâmicas de grande formato** e pouca espessura.

EXEMPLO DE INSTALAÇÃO NO EXTERIOR E NO INTERIOR

A tela G-FLEX é adequada para aplicações interiores e exteriores. A sua capacidade de adaptação aos movimentos da base protege o revestimento, distribuindo uniformemente as cargas pesadas por toda a superfície e protegendo a cerâmica dos movimentos da contração ou dilatação. Uma escolha perfeita para proteger cerâmicas, especialmente as de pouca espessura e de grandes formatos.

Além disso, a sua propriedade de impermeabilização acrescenta uma camada de defesa contra possíveis infiltrações ou humidade, assegurando que as suas superfícies mantêm a sua integridade ao longo do tempo.

Graças à eficácia do G-FLEX na libertação e dissipação da humidade dos pavimentos de betão nas novas construções, pode ser instalado em zonas chuvosas, mesmo em superfícies previamente húmidas, sem ter que esperar que sequem.



REF.	DESCRIÇÃO	PREÇO (€)	RENDIMENTO	PAG.	FORMATO
ILLU5200	ROLO G-FLEX 1 x 30 m · 30 m ²	16,80 €/m ² - 504,00 €/rolo	-	12	ROLO
IG61000	W-S BAND 14 · 14 cm x 20 m	47,73	-	42	ROLO
IG60023	EASEAL 20 kg	154,00	50 m.l.	43	BOLSA

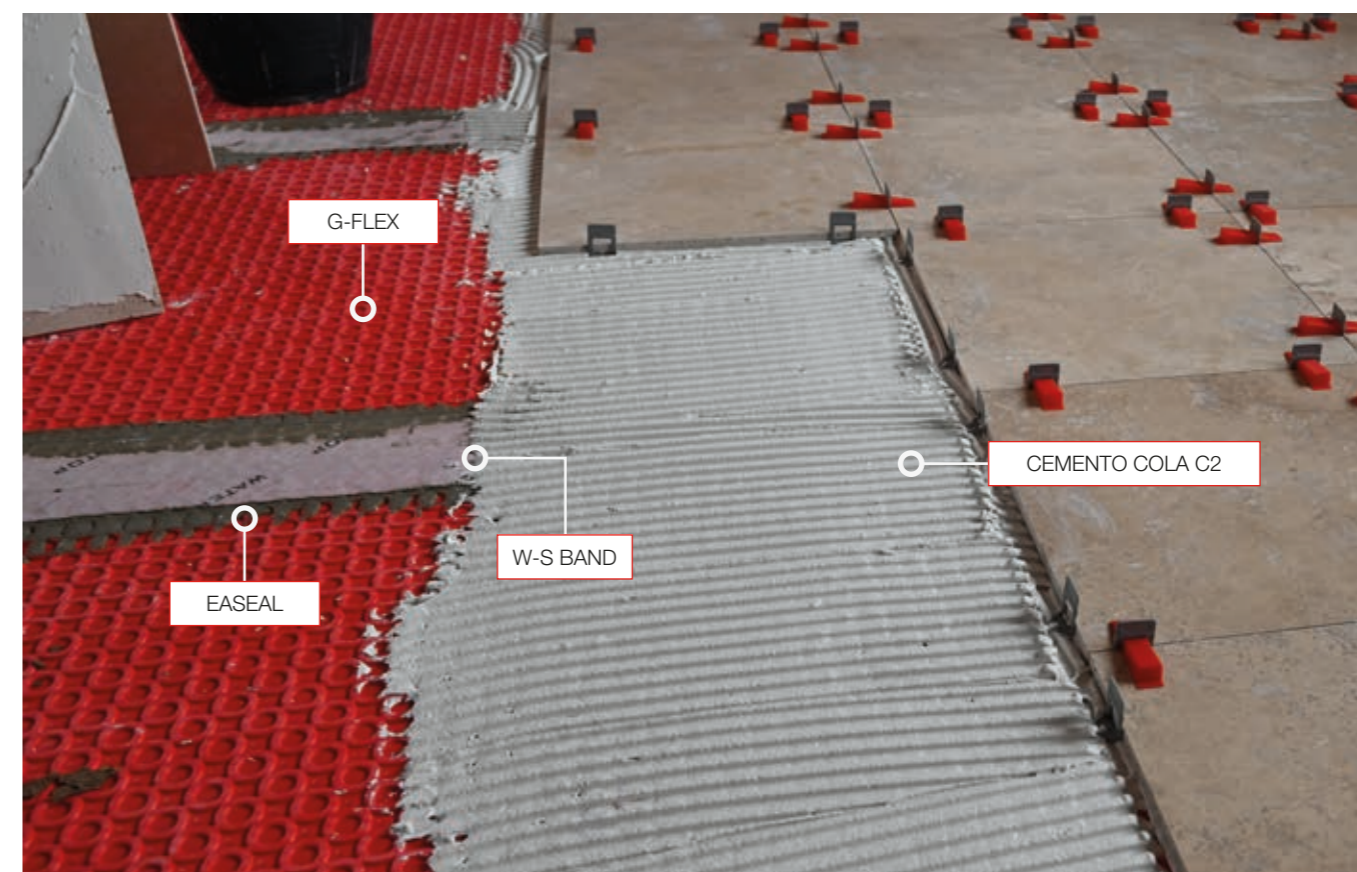

INSTALAÇÃO CONTRA A HUMIDADE POR PRESSÃO NEGATIVA

A humidade por pressão negativa pode ser definida como a capacidade de infiltração de água do exterior da habitação para o interior, podendo causar defeitos na parede, o aparecimento de mofo, odores desagradáveis e o descolamento do material.

Esse tipo de problema é geralmente encontrado em construções subterrâneas, especialmente em paredes adjacentes a aterros, garagens, porões ou devido à ascensão capilar a partir do subsolo devido a um lençol freático elevado.

G-Flex é uma solução muito útil para combater a humidade por pressão negativa, pois o espaço criado entre a membrana impermeável e o solo ou a parede permite que a humidade escape da construção, dissipando-se no ar e sem afetar a estrutura.



REF.	DESCRIÇÃO	PREÇO (€)	FORMATO
IG68000	G-WASHER (250 ARRUELAS)	70,40	CAIXA



Recomenda-se usar parafusos com espessura de 5/6 mm e buchas adequadas ao tipo de parede.

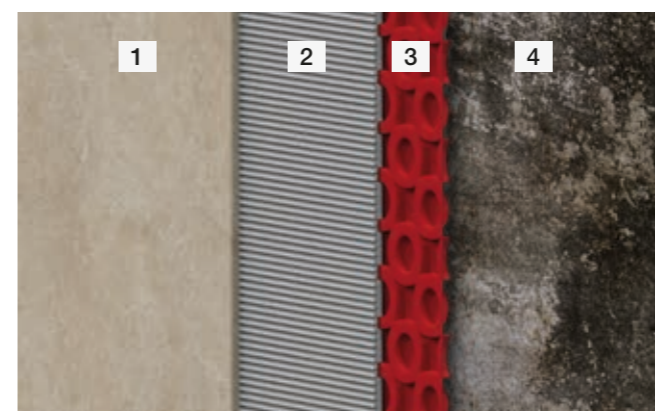

Humidade negativa com acabamento cerâmico.

1. Cerâmica. 2- Cimento Cola C2.
3- G-FLEX. 4- Parede húmida.

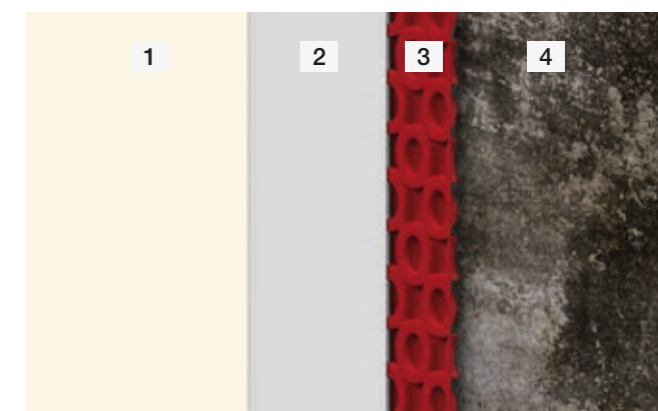

Humidade negativa rebocada e pintada.

1. Parede pintada. 2- Gesso.
3- G-FLEX. 4- Parede húmida.

TELA DE IMPACTO **G-SOUND**



Leia o código QR e saiba mais

G-SOUND: A tranquilidade do silêncio

IDEAL PARA REMODELAÇÕES

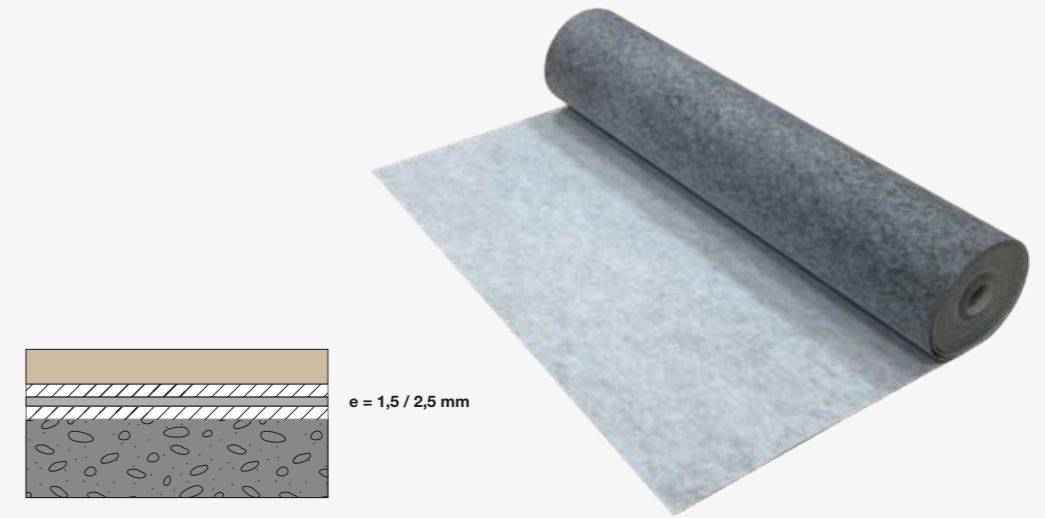
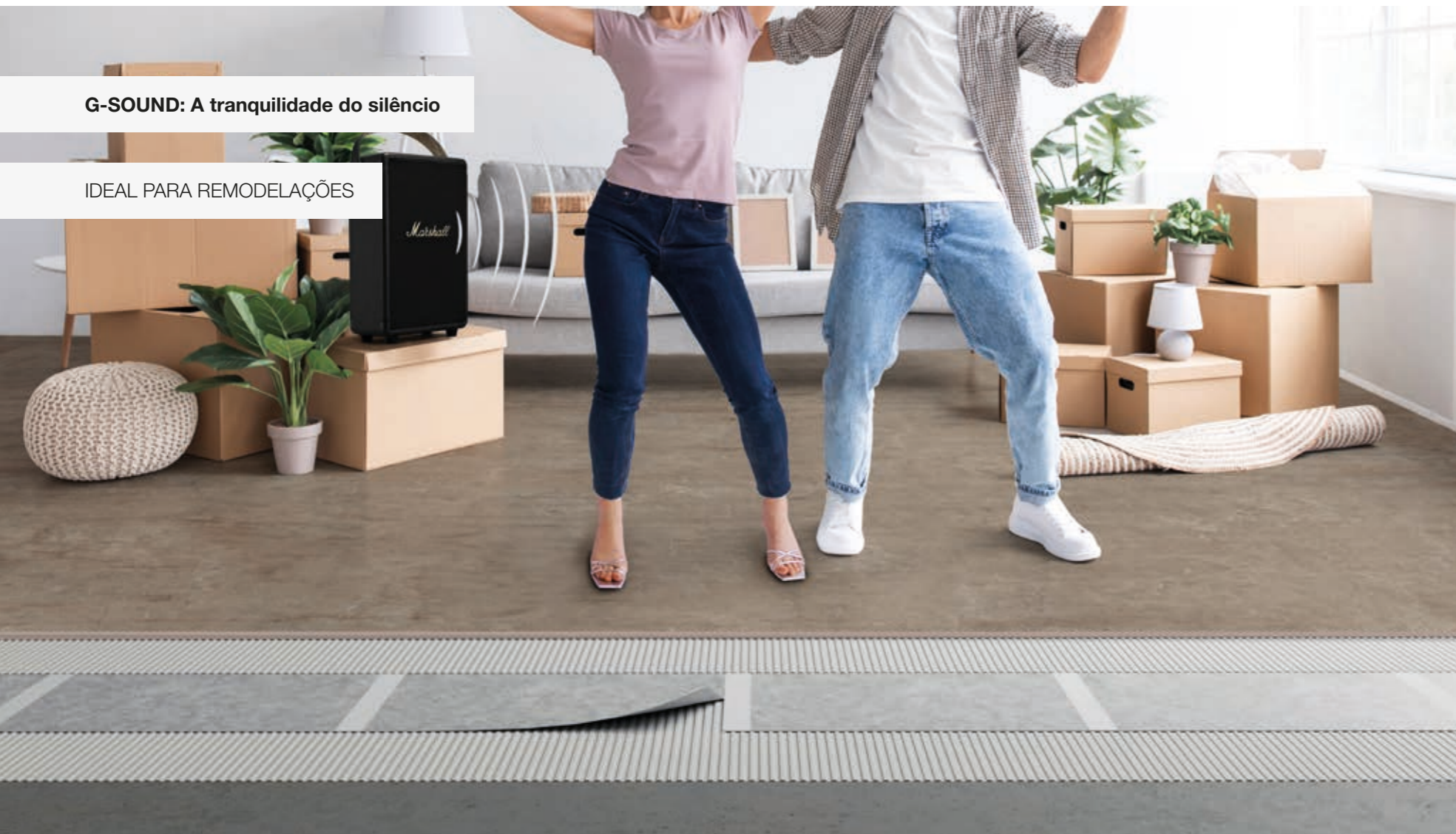

Características

- » Espessura mínima de instalação: 3,5 mm com C2 (G-SOUND) - 1,5 / 2,5 mm de tela, com C2. (G-SOUND PREMIUM).
- » Pode ser utilizada para impermeabilização e dessolidarização.
- » Fácil de trabalhar: é flexível e manobrável.
- » Maior resistência à compressão do que os materiais atualmente disponíveis.
- » Leveza versus disponibilidade.
- » Cerâmica multiformato e multiproduto: pode receber qualquer tipo de revestimento, pavimento ou pedra natural.

Dados técnicos

- » Peso total: 440 gr/m² (G-SOUND) · 590 gr/m² (G-SOUND PREMIUM)
- » Espessura total do produto: 3 mm
- » Fabricado a partir de produtos reciclados
- » Redução do ruído e impermeabilização completa

A G-SOUND é uma revolucionária família de produtos concebidos **para reduzir o ruído** de 15 a 21 dB, poupando espaço. Trata-se de uma membrana aderida, pelo que não é necessária uma camada de argamassa espessa. **A sua espessura total de instalação é inferior a 1 cm.**

A G-SOUND vai além da mera redução de ruído: também se **destaca em projetos de remodelação** e incorpora a **impermeabilização** nas suas características. Esta dupla funcionalidade garante não só paz e tranquilidade contra ruídos perturbadores, mas também **proteção contra a humidade.**

Melhore os seus espaços com as telas de impacto G-Sound e desfrute da tranquilidade que merece.



REF.	DESCRIÇÃO	PRODUTO			LOGÍSTICA	
		MEDIDA	PREÇO/M ²	PREÇO/U.	U./CAIXA	U./PALETE
IU70000	ROLO G-SOUND	1 x 30 m · 30 m ²	17,23 €/m ²	517,00 €/u.	1	60
IU70100	ROLO G-SOUND PREMIUM	1 x 30 m · 30 m ²	20,57 €/m ²	617,00 €/u.	1	60

TELA DE IMPACTO G-SOUND

Testes efetuados:

Sound reduction index in accordance with UNE-EN ISO 10140-3:2022 and UNE EN ISO 10140-1:2022 (Annex H)
Laboratory measurement of impact noise reduction transmitted by floor coverings on standardized heavy floor

Description of the installation for the test, specimen, and test arrangement:

Reference floor: Concrete slab with a thickness of 150 mm
 Sample: Multilayer PP/PES soundproofing membrane 'G-Sound 440' with a thickness of 3 mm and a density of 173 Kg/m³ under a 50 mm thick concrete slab with a density of 1670 Kg/m³.

Air temperature in the emitting chamber. 22,0 °C Volume of the receiving chamber. 63 m³
 Percentage of air in the emitting chamber. 47,7 % Drying time. 144 hours

Frequency f (Hz)	Ln,0 (One-third octave) dB	ΔL (One-third octave) dB.
50		
63		
80		
100	63,5	-4,2
125	62,8	-0,7
160	63,6	-0,8
200	63,4	-2,0
250	62,3	-1,0
315	62,7	2,0
400	66,5	5,7
500	66,9	5,7
630	68,9	8,5
800	70,4	10,0
1000	70,6	13,8
1250	70,4	15,7
1600	71,3	18,9
2000	71,5	21,2
2500	71,9	24,6
3150	71,7	27,6
4000	71,2	31,2
5000	70,3	33,7

Assessment according to the international standard ISO 717-2

ΔL_w = **15** dB C_{i,Δ} = -10 dB
 C_{i,r} = -1 dB

These results are based on tests conducted with an artificial source under laboratory conditions (engineering method).

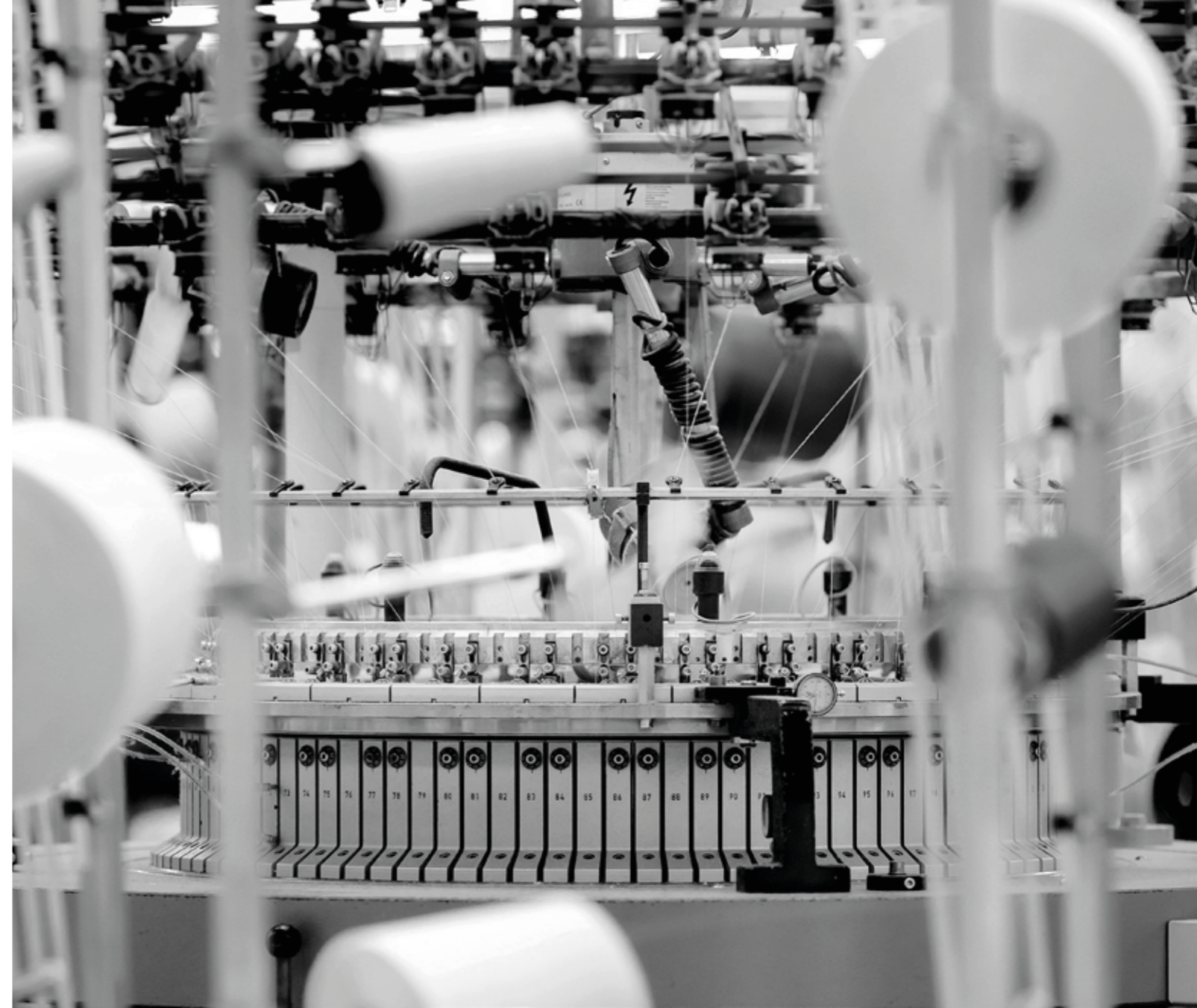

A tela de impacto G-SOUND foi projetada para oferecer uma defesa impenetrável contra os ruídos resultantes de impacto. Nesse sentido, a G-SOUND não apenas passou, mas ultrapassou amplamente todos os testes rigorosos aos quais foi submetida.

Realizamos testes abrangentes usando o Índice de Redução Sonora, de acordo com as rigorosas normas UNE-EN ISO 10140-3:2022 e UNE EN ISO 10140-1:2022. Os resultados são mais do que promissores: a G-SOUND demonstrou sua capacidade excepcional de absorver e dissipar o ruído de impacto, elevando-se muito acima das normas.

Os testes mediram com precisão a redução do ruído de impacto transmitido pelos revestimentos de piso numa laje normalmente pesada. O desempenho superior da G-SOUND não apenas atende às normas mais rigorosas, mas as redefine.

É importante observar que a avaliação dos resultados foi realizada de acordo com a norma internacional ISO 717-2 e é baseada em testes em condições de laboratório (método de engenharia).

TELA RESPIRÁVEL W-S AIR



É uma tela impermeável à água, mas permeável ao vapor de água, utilizada para o controlo do vapor em coberturas inclinadas e fachadas ventiladas para instalar sob a proteção e na estrutura de suporte, apoiando-se na placa (laje de betão, madeiras, painéis...) ou diretamente sobre o isolamento térmico.

Características

- » Totalmente impermeável
- » Elevada permeabilidade ao vapor
- » Instalação fácil (marcado por sobreposição).
- » Proteção da estrutura contra os efeitos da humidade.
- » Evita a perda de calor por convecção e condensação

Dados técnicos

- » Película microporosa
- » e: 0,4mm
- » Vêu não tecido de ambos os lados

PRODUTO				LOGÍSTICA	
REF.	DESCRIÇÃO	MEDIDA	PREÇO (€)	U./CAIXA	U./PALETE
IH70001	W-S AIR	1,5 x 50 m	1,95 €/m ²	3	40

• Reforços para pontos singulares



W-S TUB
Reforço de tubagens. Ø18- Ø 22 mm

W-S DEX
Reforço dos ângulos exteriores 90°.

W-S DIN
Reforço dos ângulos interiores 90°.

REF.	DESCRIÇÃO	FORMATO	PREÇO (€)
IG60004	W-S TUB	BOLSA 2 uds.	12,60
IGU6005	W-S DEX	BOLSA 2 uds.	22,51
IGU6006	W-S DIN	BOLSA 2 uds.	20,91

• Elementos de ligação



W-S BAND 14 / 34
Reforço e remate em encontros com paramentos verticais e encontros de ligações.

SAFETUB
Reforço de tubagens adaptável. Utilização em tubagens, misturadoras monocomando, chaminés de ventilação para telhados, entre outros.

W-S PASSTUB
Reforço de tubagens. Personalizável em função do diâmetro do tubo a impermeabilizar.

REF.	DESCRIÇÃO	MEDIDA	FORMATO	PREÇO (€)
IG61000	W-S BAND 14	14 cm x 20 m	ROLO	47,73
IG62000	W-S BAND 34	34 cm x 20 m	ROLO	100,90
IG60020	SAFETUB	Ø 20-50 mm	BOLSA 5 uds.	50,47
IG60021	SAFETUB	Ø 63-75 mm	BOLSA 5 uds.	55,33
IG60022	SAFETUB	Ø 90-128 mm	BOLSA 5 uds.	57,77
IF56021	W-S PASSTUB	50 mm	BOLSA 1 ud.	28,90
IF56022	W-S PASSTUB	75 mm	BOLSA 1 ud.	31,50
IF56023	W-S PASSTUB	90 mm	BOLSA 1 ud.	33,89
IF56024	W-S PASSTUB	110 mm	BOLSA 1 ud.	36,50

• Ferramentas



G-TROWEL 3 Utilização geral da tela WATER-STOP. Ideal para mosaicos.
G-TROWEL 4,5 Utilização geral da tela WATER-STOP. Ideal para grandes formatos.
G-TROWEL 6 Utilização geral com tela G-FLEX.

W-SPATULA
Utilização geral da tela WATER-STOP. Utilizado para expulsar o excesso de ar durante a instalação da tela W-S.

REF.	DESCRIÇÃO	MEDIDA	FORMATO	PREÇO (€)
IG67000	G-TROWEL	3 x 3 mm (dente)	6 u.	19,00/u.
IG67001	G-TROWEL	4,5 x 4,5 mm (dente)	6 u.	19,00/u.
IG67002	G-TROWEL	6 x 6 mm (dente)	6 u.	19,00/u.
IG67003	W-SPATULA	-	1 u.	11,00

• Adesivos



EASEAL
Argamassa monocomponente. Impermeabilização elástica e flexível. Saco 20 kg // Cubo 3 kg.

W-S BUTIL
Fita isoladora biadesiva para união. Dimensões: 5 x 10 m.

W-S MASTIC
Adesivo selante polímero MS de alto módulo. Recipiente de 290 ml.

REF.	DESCRIÇÃO	MEDIDA	FORMATO	RENDIMENTO	PREÇO (€)
IG60023	EASEAL	20 kg	BOLSA	VARIÁVEL *	154,00 - 0,39 €/m
IG60024	EASEAL	3 kg	POT	VARIÁVEL *	36,00 - 0,60 €/m
IG63000	W-S BUTIL	5 cm x 10 m	ROLO	10 m	23,09 - 2,30 €/m
IG64000	W-S MASTIC	290 ml	TUBE	6 m	14,95 - 2,49 €/m

* Desempenho / consumos em colagem e selamento das juntas entre folhas de acordo com o tipo de junta:

Sobreposição das mantas WATER-STOP	± 0,16 kg/m	1 kg ≈ 16 m
Tela WATER-STOP com sobreposição W-S BANDA 14	± 0,22 kg/m	1 kg ≈ 6 m
Tela G-Flex com a banda W-S BANDA 14	± 0,30 kg/m	1 kg ≈ 3 m

BANDA ANTI-INFILTRAÇÃO SAFEBAND



Leia o código QR e saiba mais

Diga adeus aos problemas do silicone com a SAFEBAND!

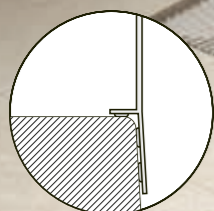

Características

- » Barreira em dois planos diferentes.
- » Material flexível e elástico.
- » Fibras em ambos os lados para uma melhor aderência ao substrato.
- » Fixação Extra Forte.
- » Tem uma altura de 12 cm de rebordo (recobrimento/sobreposição de ligação).

Dados técnicos

- » Peso/m² (gr): 250
- » Largura (cm): 14
- » Comprimento (m): 2, 3'5, 6, 30
- » Alongamento: 65%

PRODUTO PATENTEADO PELA GURU

A SAFEBAND revoluciona a instalação de bases de duche e banheiras com a sua banda anti-infiltrações multiaxial e flexível. Este complemento essencial não só garante a estanquidade das juntas com paredes e pavimentos, como também se posiciona como o substituto perfeito do silicone.

Porquê escolher a SAFEBAND? O design patenteado pela ESTIL GURU oferece uma fixação forte e uma dupla barreira às infiltrações, resolvendo de forma abrangente os problemas associados ao silicone, tais como a durabilidade limitada, o aparecimento de bolor e humidade e os riscos de infiltrações.

Este vedante avançado cumpre os requisitos rigorosos da norma DIN 18534 e o seu desempenho foi rigorosamente avaliado pelo instituto independente Kiwa, de acordo com a norma ETAG 022-2.

Elementos incluídos:



REF.	DESCRIÇÃO	PRODUTO			LOGÍSTICA	
		MEDIDA	PREÇO/M	PREÇO/KIT	U./CAIXA	U./PALETE
IG66016	KIT SAFEBAND	2 m x 14 cm	14,62 €/m	29,25 €/u.	12	324
IG66001	KIT SAFEBAND	3,5 m x 14 cm	14,17 €/m	49,61 €/u.	12	324
IG66002	KIT SAFEBAND	6 m x 14 cm	13,78 €/m	82,69 €/u.	12	324
IG66003	KIT SAFEBAND	30 m x 14 cm	12,13 €/m	363,83 €/u.	6	54

BANHEIRAS

Torna a instalação de banheiras um processo seguro, descomplicado e repleto de vantagens. Graças à SAFEHAND, simplificará a impermeabilização e a vedação das juntas e ligações entre a banheira, as paredes e o pavimento.

Prolonga a vida útil da sua instalação, evita danos futuros e adiciona a proteção impermeável de que a sua banheira precisa.

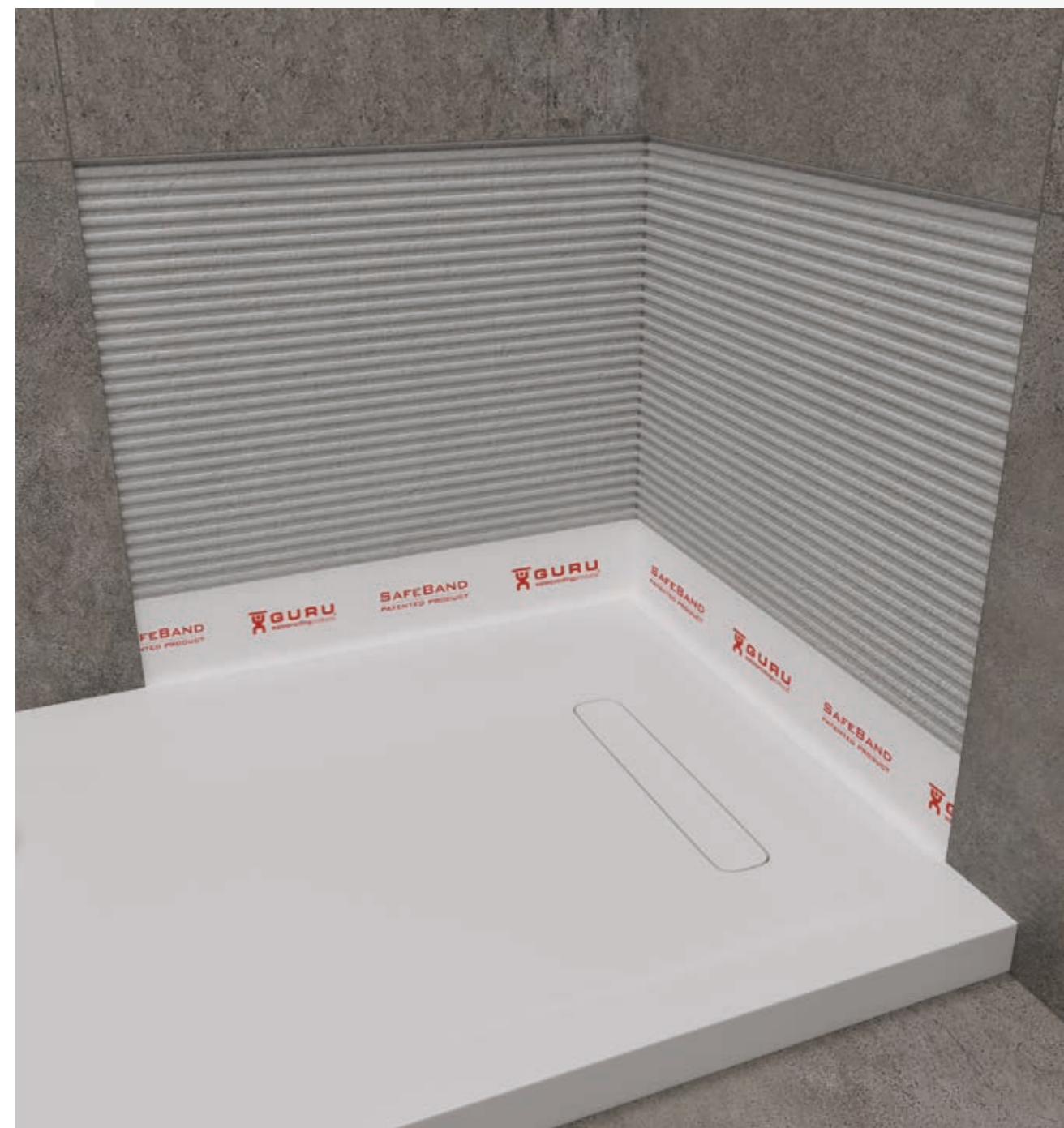

CHUVEIROS

A SAFEHAND é uma solução ideal para a instalação de bases de duche pré-fabricadas, eliminando a preocupação de uma vida útil limitada e uma aplicação muito fácil graças à sua flexibilidade e natureza autoadesiva.

Resolve eficazmente qualquer problema de infiltrações e possíveis defeitos, garantindo uma estanquidade total nas ligações entre a base de duche, as paredes e o pavimento.

KIT DE BANHEIRA W-S BATHKIT



Leia o código QR e saiba mais

Dreno para banheiras com impermeabilização incluída!



Características

- » Impermeabilização incluída
- » Elevada capacidade de drenagem
- » Disponível em várias cores
- » Fácil instalação

Dados técnicos

- » Sistema de drenagem click-clack
- » Transbordamento integrado
- » Acabamentos em PVD e texturizado
- » Tubo de saída Ø40 mm

O W-S BATH KIT é um sistema de **drenagem click-clack** com calha de escoamento concebido para **banheiras embutidas**.

O sistema garante uma união perfeita entre a tela de impermeabilização WATER-STOP e o dreno, **evitando assim qualquer tipo de infiltrações ou humidade.**

O W-S BATHKIT inclui:

O W-S BATH inclui:



Válvula Click-Clack com sifão giratório.

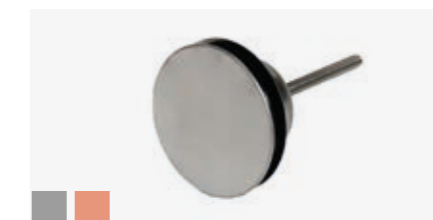

Tampa (aço inoxidável, acabamento preto e dourado).



Calha de escoamento.

PRODUTO					LOGÍSTICA	
ACABAMENTO	REF.	DESCRIÇÃO	TELA W-S (m)	PREÇO (€)	U./CAIXA	U./PALETE
●	IA11000	W-S BATHKIT INOX	2 x 3 · 6 m ²	245,80	4	40
●	IA11020	W-S BATHKIT GOLD	2 x 3 · 6 m ²	269,89	4	40
●	IA11021	W-S BATHKIT DARK	2 x 3 · 6 m ²	255,90	4	40
●	IA11022	W-S BATH INOX	-	135,00	6	94
●	IA11023	W-S BATH GOLD	-	159,09	6	94
●	IA11024	W-S BATH DARK	-	145,10	6	94



Tela WATER-STOP 2 x 3 m.



Rolo WATER-STOP 1 x 5 m.



Massa adesiva W-S MASTIC.

SISTEMAS DE DRENAGEM PARA EXTERIORES

REF.	DESCRIÇÃO	PREÇO (€)	RENDIMENTO	PAG.	FORMATO
IF53000	ROLO WATER-STOP 2 x 20 m · 40 m ²	552,40 €/rolo · 13,81 €/m ²	-	12	ROLO
IG61000	W-S BAND 14 cm x 20 m	47,73	-	42	ROLO
IG66003	KIT SAFE BAND 30 METROS	363,83 €/rolo · 12,13 €/m	-	45	ROLO
IG60023	EASEAL 20 kg	154,00	333 m.l. *	42	BOLSA
IG64000	W-S MASTIC 290 ml	14,95	6 m.l.	42	POT

* Desempenho para este método de instalação. Consulte página 43 para mais detalhes.

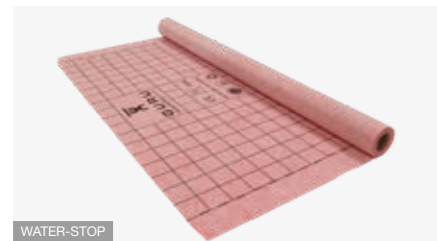

Graças à atitude inovadora que caracteriza a Estil Guru, desenvolvemos e fabricámos uma gama de sistemas avançados de drenagem para **exteriores**, especialmente concebidos para pátios, praças, terraços, áreas de piscina ou coberturas.

Estes sistemas combinam **eficiência e design**, elevando o padrão da drenagem exterior a um novo nível.

Entre estas novidades, poderá encontrar tanto opções pontuais como lineares, adaptando-se assim a diferentes espaços exteriores e a qualquer tipo de necessidade.

CALHA LINEAR MODULAR PARA UTILIZAÇÃO NO EXTERIOR RAYNEX



Leia o código QR e saiba mais

Neste caso, o exterior importa, E MUITO!

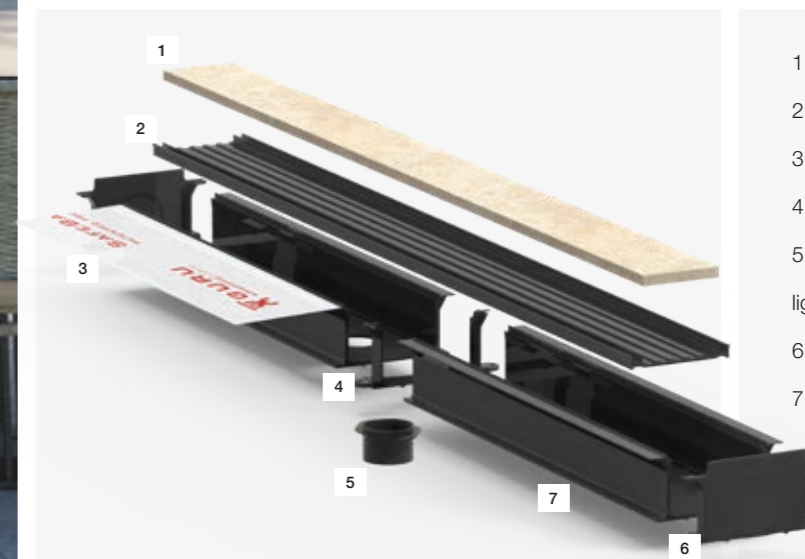

1. Pavimento
2. Grelha
3. Tela SafeBand
4. Peça de ligação
5. Tubo de queda ou para ligação lateral (Ø50 mm)
6. Peça lateral
7. Calha em PVC

Características

- » Grelha pavimentada e amovível para limpeza
- » Adaptável à obra
- » Material com proteção UV para exposição às intempéries
- » Material leve mas resistente, com certificação
- » Elevada capacidade de drenagem
- » Impermeabilização de baixa espessura integrada na calha
- » Suporta tráfego rolante de até 3 toneladas

Dados técnicos

- » EN1433
- » Espaço aberto: 6000 mm²/metro
- » Classe A15 para tráfego ligeiro
- » Altura de instalação: 60 mm + revestimento de piso

A RAYNEX é a solução definitiva de drenagem exterior. A **impermeabilização integrada** garante uma estanquidade ótima e o **design discreto** do sistema integra-se perfeitamente em vários espaços exteriores, mantendo uma elevada eficiência na gestão da água.

Descubra a versatilidade no seu melhor com **acessórios personalizáveis** para satisfazer os requisitos únicos do seu projeto. A sua combinação de **resistência e leveza** permite-lhe suportar cargas veiculares sem comprometer a resistência, tornando-a a escolha perfeita para quase todas as aplicações no exterior.

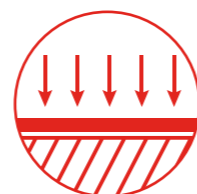
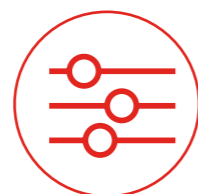
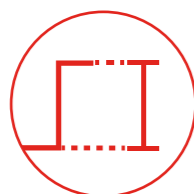

PRODUTO				LOGÍSTICA	
REF.	DESCRIÇÃO	MEDIDA	PREÇO (€)	U./CAIXA	U./PALETE
IX45100	CANAL E GRADE RAYNEX DUPLA RANHURA	1 m *	31,50	1	120
IX45200	CANAL E GRADE RAYNEX DUPLA RANHURA	2 m *	63,00	1	-
IX10000	CONEXÃO	-	3,00	200	-
IX10001	TAMPA LATERAL	-	3,00	200	-
IX10002	TUBO Ø 50 mm	-	3,00	200	-
IX10003	ÂNGULO 90° RAYNEX	-	31,25	4	108
IG66016	SAFE BAND - Fita de vedação impermeável	2 m	29,25	12	324
IG66002	SAFE BAND - Fita de vedação impermeável	6 m	82,69	12	324

* Para grandes obras, o comprimento do canal pode ser personalizado até 3 metros.

DRENO PARA EXTERIOR KIT TERRAZA

O kit de terraço é uma solução para completar a proteção impermeável em terraços e varandas graças à cuba soldada termicamente com a tela WATER-STOP.

Consiste numa cuba em PVC com a saída especificada, a tela soldada termicamente e um corpo sífónico com grelha de PVC.

Dreno sífónico de 25 mm com vedação hidráulica. Saída horizontal ou vertical.

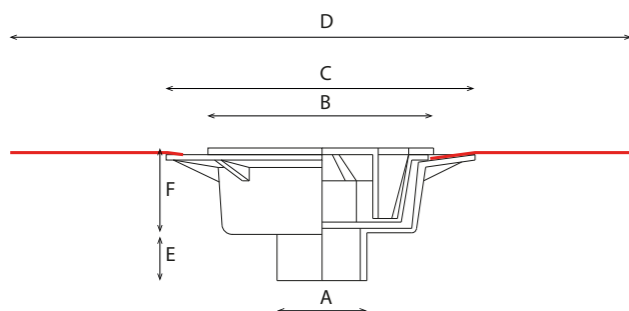
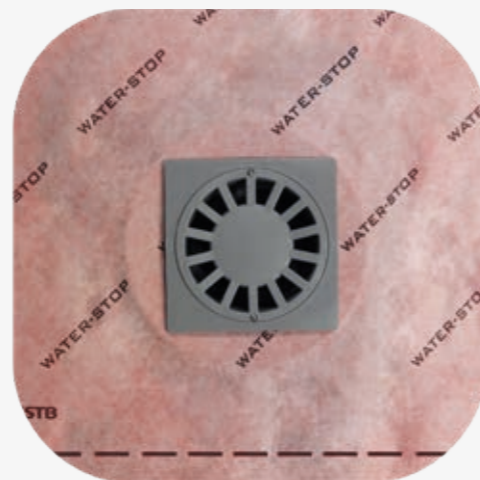

medidas em mm

A = 90 / 110	D = 600
B = 200	E = 50
C = 290	F = 92

PRODUTO				LOGÍSTICA
REF.	DESCRIÇÃO	SAÍDA	PREÇO (€)	U./CAIXA
IE46000	KIT TERRAZA V90	VERTICAL DN/DE 90	82,65	6
IE46001	KIT TERRAZA V110	VERTICAL DN/DE 110	85,02	6

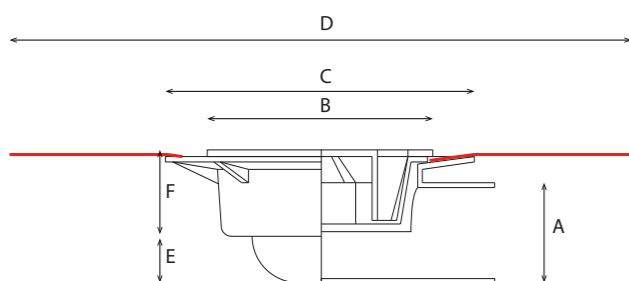

medidas em mm

A = 90 / 110	D = 600
B = 200	E = 42
C = 290	F = 92

PRODUTO				LOGÍSTICA
REF.	DESCRIÇÃO	SAÍDA	PREÇO (€)	U./CAIXA
IE46002	KIT TERRASSE H90	HORIZONTAL DN/DE 90	82,65	6
IE46003	KIT TERRASSE H110	HORIZONTAL DN/DE 110	85,02	6

DRENO PARA EXTERIOR KIT TERRAZA PLUS

Este produto distingue-se pelo seu fabrico meticuloso com materiais de primeira qualidade, especialmente concebidos para resistir à corrosão, às intempéries e às mudanças de temperatura. Ao superar as mais rigorosas normas de qualidade, garante uma durabilidade excepcional e um desempenho ótimo ao longo do tempo. O seu design inovador facilita a instalação, proporcionando uma solução eficiente tanto para profissionais como para utilizadores não especializados.

A simplicidade e a eficácia da instalação são as principais características deste produto. Cada componente foi submetido a testes rigorosos de qualidade para garantir a integridade estrutural e um desempenho ótimo em diversas condições ambientais. Além da sua excelente qualidade, este produto apresenta-se como uma opção acessível, oferecendo um equilíbrio perfeito entre durabilidade, desempenho e preço competitivo.

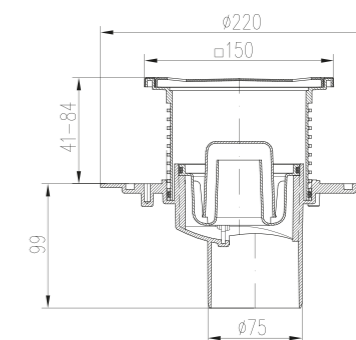
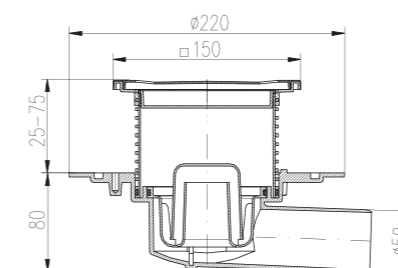

PRODUTO					LOGÍSTICA	
REF.	DESCRIÇÃO	SAÍDA	VAZÃO (l/min)		PREÇO (€)	U./CAIXA
			S.H.*	S.S.*		
IE46007	KIT TERRAZA PLUS V75	SAÍDA VERTICAL DN/DE 75	45	100	102,82	6
IE46008	KIT TERRAZA PLUS H50	SAÍDA VERTICAL DN/DE 50	45	100	102,82	6

S.H.: Sifão Hidráulico | S.S.: Sifão Seco

SISTEMAS DE DUCHE COM IMPERMEABILIZAÇÃO INTEGRADA



Os sistemas de duche da Estil Guru apresentam um design exclusivo e tecnologias que melhoram a drenagem e facilitam a impermeabilização das casas de banho.

A nossa filosofia sempre combinou design e eficiência, criando sistemas em aço inoxidável, pavimentáveis, para microcimento e disponíveis em diferentes tamanhos, designs e cores.

Além disso, todos os nossos sistemas de drenagem possuem impermeabilização integrada e podem ser escolhidos com diferentes opções de drenagem para satisfazer todas as necessidades.



Descubra muito mais
sobre os nossos sistemas



DRENO TRYPHON

JUNTE-SE À NOVA GERAÇÃO DE DRENOS COM SIFÕES AMOVÍVEIS

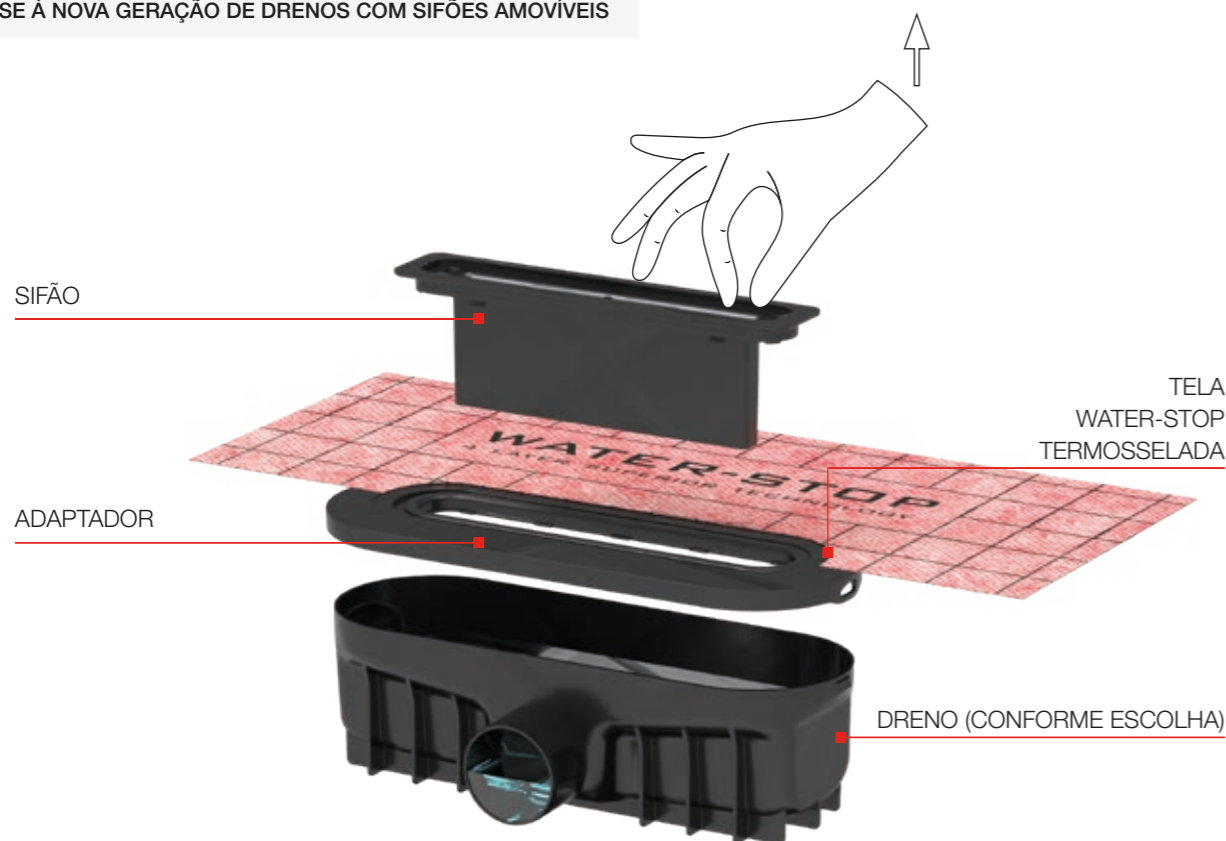

ACESSÓRIOS DE DRENO TRYPHON:

PRODUTO				
REF.	DESCRIÇÃO	SIFÃO	VAZÃO (l/min)	PREÇO (€)
IG60031	DRENO TRYPHON REDUZIDO	MECÂNICO ALTURA REDUZIDA	68	22,50
IG60032	DRENO TRYPHON VERTICAL	HIDRÁULICO 50 mm / SECO	30-68	22,50

TRYPHON, a fusão perfeita entre funcionalidade e inovação. Com um **sifão amovível** para uma limpeza sem esforço e uma caixa de insonorização (opcional), o TRYPHON redefine a drenagem na sua casa de banho.

O TRYPHON **oferece duas opções de sifão, seco e hidráulico**, para satisfazer necessidades específicas. A sua capacidade de **ajuste multidirecional e a sua instalação ao nível do solo**, quando combinadas com o sifão mecânico, integram perfeitamente o dreno nas configurações existentes. Além disso, o TRYPHON **inclui impermeabilização selada a quente em fábrica** para uma proteção duradoura.

Com um impressionante caudal de evacuação que varia entre 30 L/min e 68 L/min (requisito normativo de 24 L/min), o TRYPHON garante um desempenho excepcional. A função de autolimpeza reduz a necessidade de manutenção constante, enquanto as três opções de fluxo de saída (**horizontal, horizontal de altura reduzida e vertical**) oferecem flexibilidade de instalação. Destacamos a **opção de saída vertical** como uma característica inovadora que é difícil de encontrar no mercado. Esta característica confere versatilidade e eficiência ao seu projeto.

TRYPHON



Saída frontal
Sifão hidráulico de 50 mm | Sifão seco

TRYPHON REDUZIDO



Saída frontal de altura reduzida
Sifão seco

TRYPHON VERTICAL



Saída vertical
Sifão hidráulico de 50 mm | Sifão seco

TRYPHON: Saída Ø 50 mm | Conexão com junta por pressão

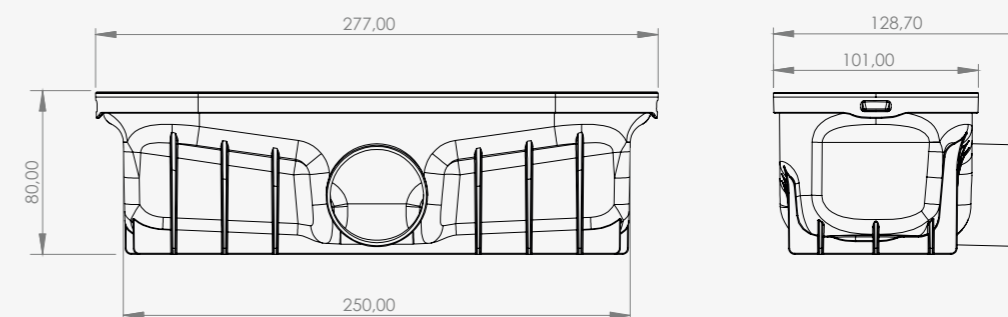

TRYPHON REDUZIDO: Saída Ø 40 mm | Conexão por colagem

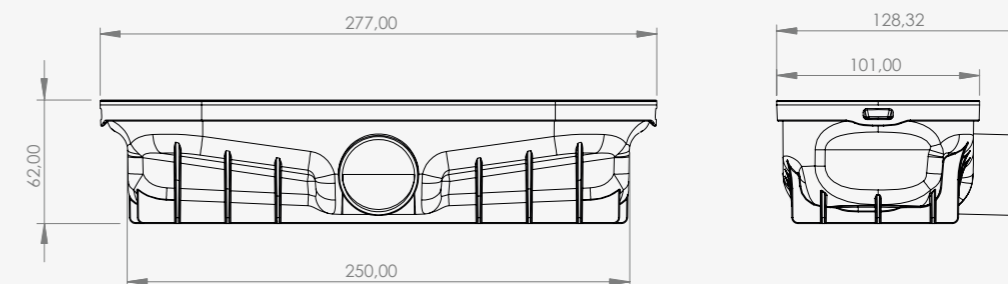

TRYPHON VERTICAL: Saída Ø 50 mm | Conexão com junta por pressão

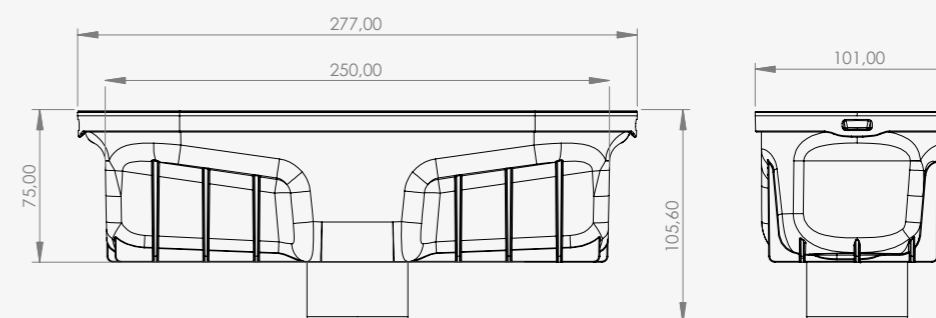

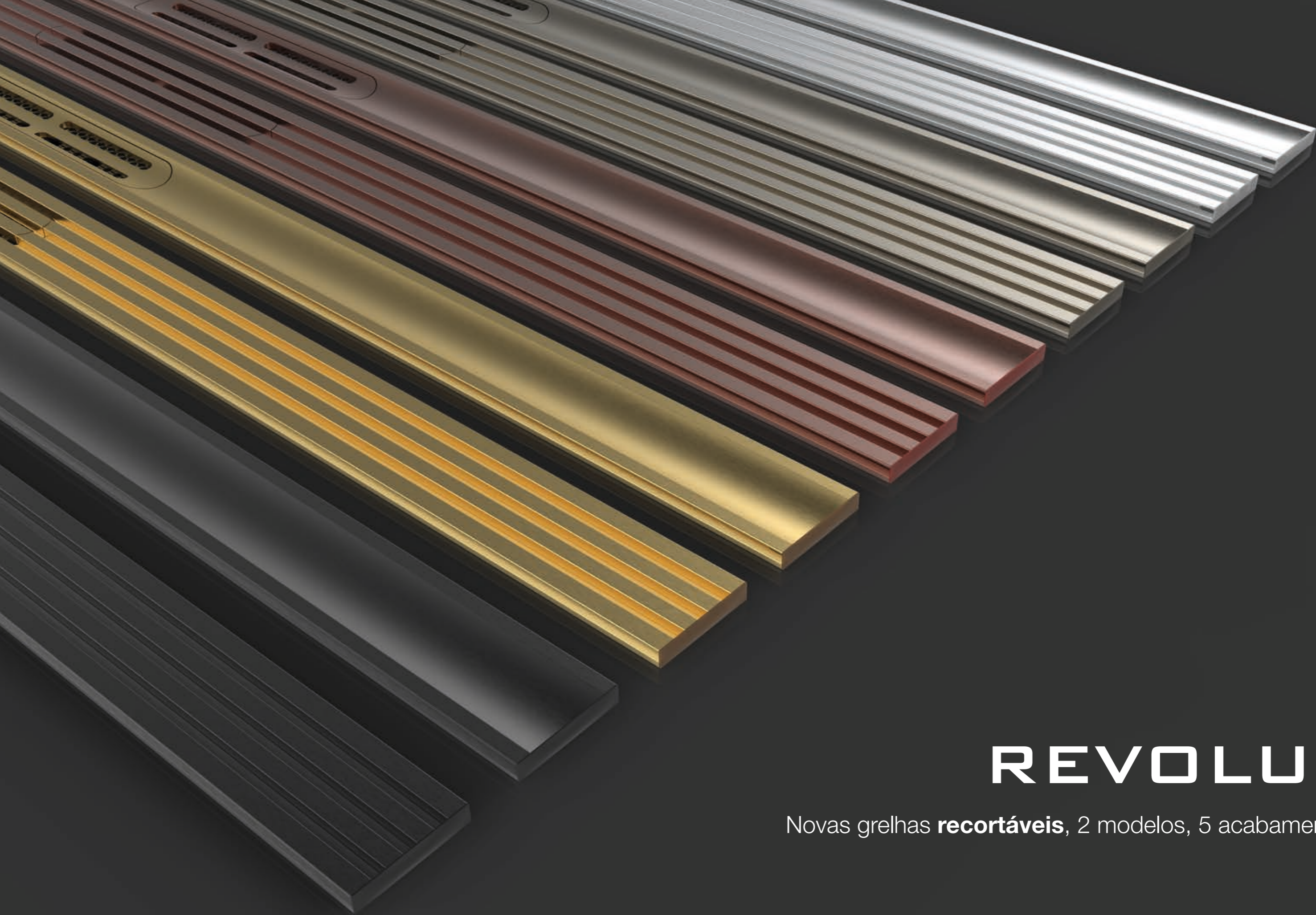

REVOLUX

Novas grelhas **recortáveis**, 2 modelos, 5 acabamentos.

KIT DE DUCHE COMPLETO RECORTÁVEL **REVOLUX TRYPHON KIT**



Leia o código QR e saiba mais

Medir, cortar e instalar!



bimobject

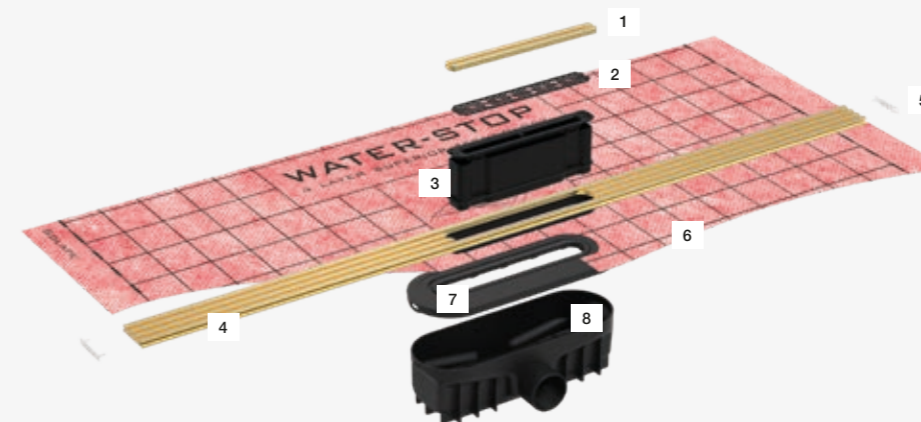

1. Acabamento
2. Filtro para cabelos
3. Sifão
4. Grelha Revolux
5. Tampa da extremidade
6. Tela Water-Stop
7. Adaptador
8. Dreno Tryphon

Características

- » Cortável no tamanho necessário
- » 2 medidas: 1 e 2 metros de comprimento
- » Oferecemos 2 modelos com 5 acabamentos cada um
- » Acabamento amovível
- » Ranhura com cauda de andorinha por baixo para melhor aderência ao suporte com cimento cola C2
- » Rapidez de instalação
- » Regulamentação EN1253 / DIN18534

Dados técnicos

- » Classe carga K3
- » Alumínio 6063 classe aérea
- » Altura da grelha: 7 mm
- » Anodizado: 25 microns
- » Tubo de saída: Ø 50 mm
- » Reposicionamento da grade de 5 mm em todas as direções e orientável
- » Altura de instalação:

TRYPHON	TRYPHON REDUCIDO	TRYPHON VERTICAL
88 mm	70 mm	83 mm

O REVOLUX é um sistema de duche com uma grelha recortável que se adapta a qualquer tamanho e forma de chuveiro. Destaca-se pelas suas duas opções de drenagem e pelo seu elevado caudal (37 litros/minuto), garantindo uma gestão muito eficiente da água.

Apresenta cinco cores e dois designs para se integrar na estética de qualquer casa de banho. Fabricada em Alumínio 6063 - T6, garante durabilidade e resistência à corrosão.

O sistema inclui:



Opção 1: Dreno Tryphon

Opção 2: Dreno Tryphon Reduzido

Acessório opcional: Dreno Tryphon Vertical
*Consulte o preço na página 58 (IG60032)

1- Dreno Tryphon (consoante o modelo). 2- Grelha, tampa e coletor de pelos REVOLUX (modelo e tamanho à escolha). 3- Acessório para retirar a grelha. 4- Tampa de nível do argamassa. 5- W-S DIN x2 (Reforço ângulo interior). 6- W-S TUB x2 (Reforço de tubagens). 7- Tela WATER-STOP com adaptador selado a quente em fábrica (2 x 2 ou 2,5 x 2,5 m). 8- Caixa Revolux Tryphon Kit.

KIT DE DUCHE COMPLETO RECORTÁVEL REVOLUX TRYPHON KIT

Revolux Tryphon Kit (com dreno Tryphon)

ACABAMENTO	PRODUTO								LOGÍSTICA		
	TRYPHON			TRYPHON REDUZIDO		MODELO	MEDIDA (cm)	TELA W-S (m)	PREÇO (€)	U./ CAIXA	U./ PALETE
	REF.	VAZÃO (l/min)		REF.	VAZÃO (l/min)						
	S.H.*	S.S.*		S.S.*							
●	IT23004	32	49	IT23004R	49	CURVE CHROME	100	2 x 2 · 4 m ²	365,40	6	40
●	IT63004	32	49	IT63004R	49	CURVE GOLD	100	2 x 2 · 4 m ²	365,40	6	40
●	IT83004	32	49	IT83004R	49	CURVE ROSE	100	2 x 2 · 4 m ²	365,40	6	40
●	IT53004	32	49	IT53004R	49	CURVE BLACK	100	2 x 2 · 4 m ²	365,40	6	40
●	IT93004	32	49	IT93004R	49	CURVE NICKEL	100	2 x 2 · 4 m ²	365,40	6	40
●	IT24004	32	49	IT24004R	49	CAVITY CHROME	100	2 x 2 · 4 m ²	365,40	6	40
●	IT64004	32	49	IT64004R	49	CAVITY GOLD	100	2 x 2 · 4 m ²	365,40	6	40
●	IT84004	32	49	IT84004R	49	CAVITY ROSE	100	2 x 2 · 4 m ²	365,40	6	40
●	IT54004	32	49	IT54004R	49	CAVITY BLACK	100	2 x 2 · 4 m ²	365,40	6	40
●	IT94004	32	49	IT94004R	49	CAVITY NICKEL	100	2 x 2 · 4 m ²	365,40	6	40
●	IT23200	32	49	IT23200R	49	CURVE CHROME	200	2,5 x 2 · 5 m ²	583,70	3	32
●	IT63200	32	49	IT63200R	49	CURVE GOLD	200	2,5 x 2 · 5 m ²	583,70	3	32
●	IT83200	32	49	IT83200R	49	CURVE ROSE	200	2,5 x 2 · 5 m ²	583,70	3	32
●	IT53200	32	49	IT53200R	49	CURVE BLACK	200	2,5 x 2 · 5 m ²	583,70	3	32
●	IT93200	32	49	IT93200R	49	CURVE NICKEL	200	2,5 x 2 · 5 m ²	583,70	3	32
●	IT24200	32	49	IT24200R	49	CAVITY CHROME	200	2,5 x 2 · 5 m ²	583,70	3	32
●	IT64200	32	49	IT64200R	49	CAVITY GOLD	200	2,5 x 2 · 5 m ²	583,70	3	32
●	IT84200	32	49	IT84200R	49	CAVITY ROSE	200	2,5 x 2 · 5 m ²	583,70	3	32
●	IT54200	32	49	IT54200R	49	CAVITY BLACK	200	2,5 x 2 · 5 m ²	583,70	3	32
●	IT94200	32	49	IT94200R	49	CAVITY NICKEL	200	2,5 x 2 · 5 m ²	583,70	3	32

S.H.: Sifão Hidráulico | S.S.: Sifão Seco

Revolux Cavity

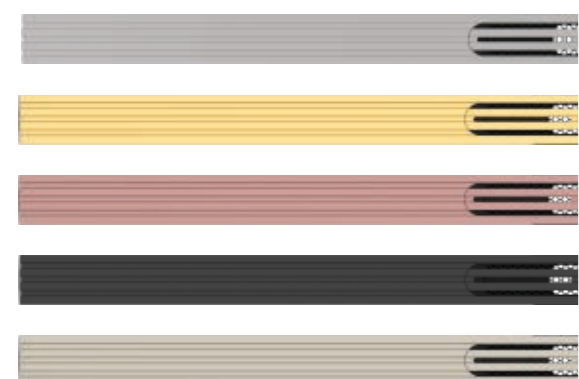

- Chrome
- Gold
- Rose
- Black
- Nickel

Revolux Curve

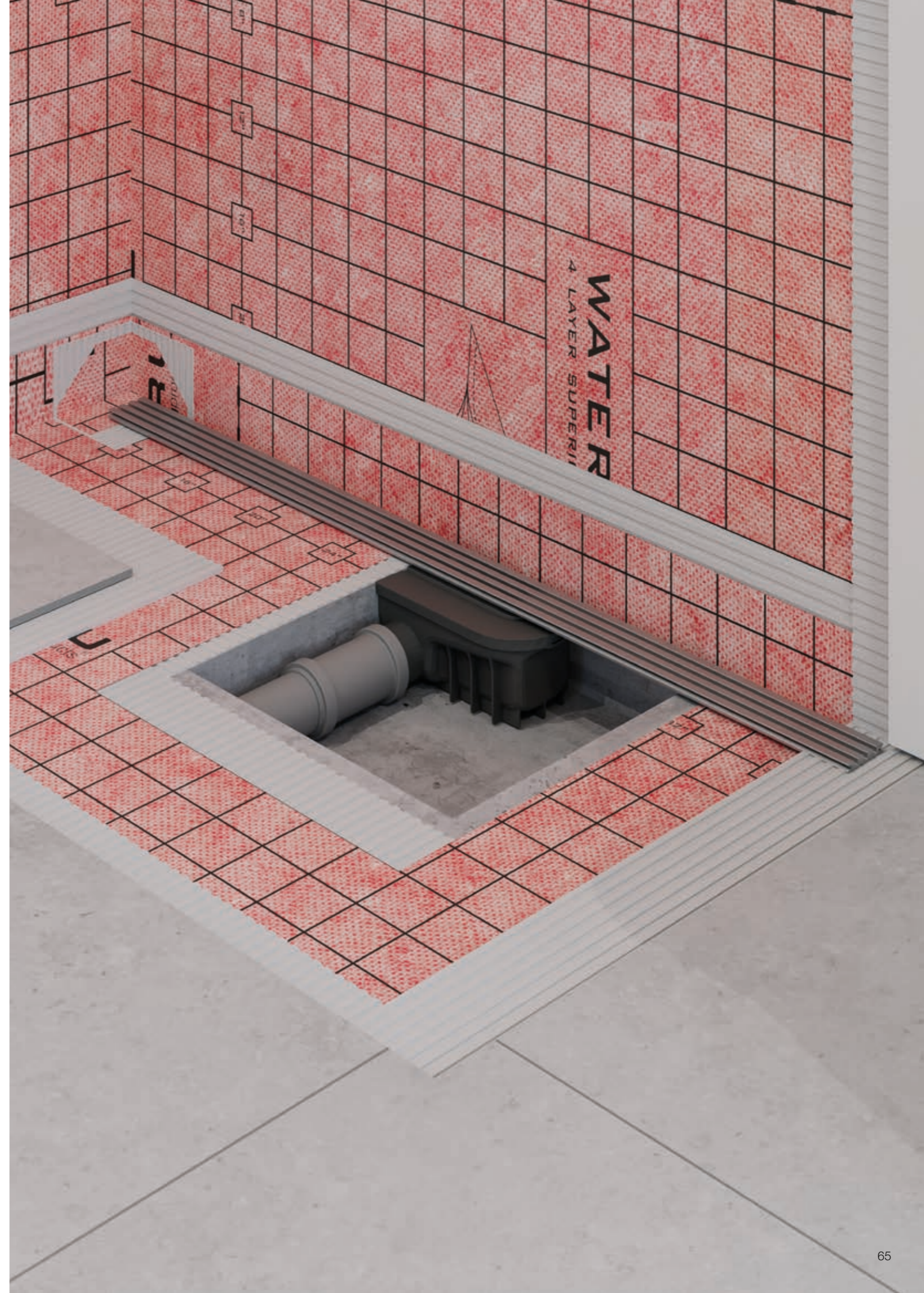

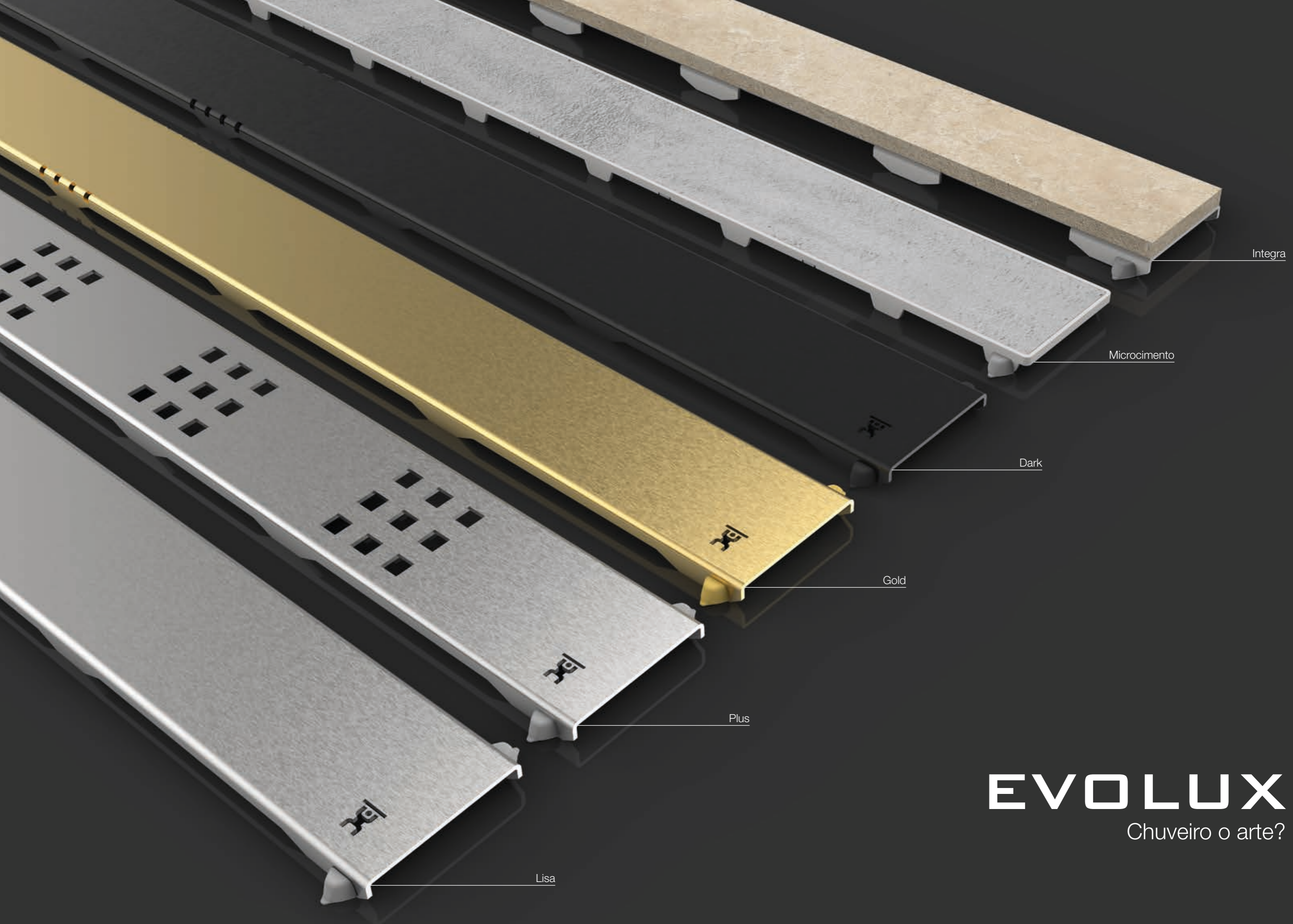

Integra

Microcimento

Dark

Gold

Plus

Lisa

EVOLUX

Chuveiro o arte?

KIT DE DUCHE COMPLETO **EVOLUX TRYPHON KIT**



Leia o código QR e saiba mais

Evolux, eficácia e eficiência em partes iguais.

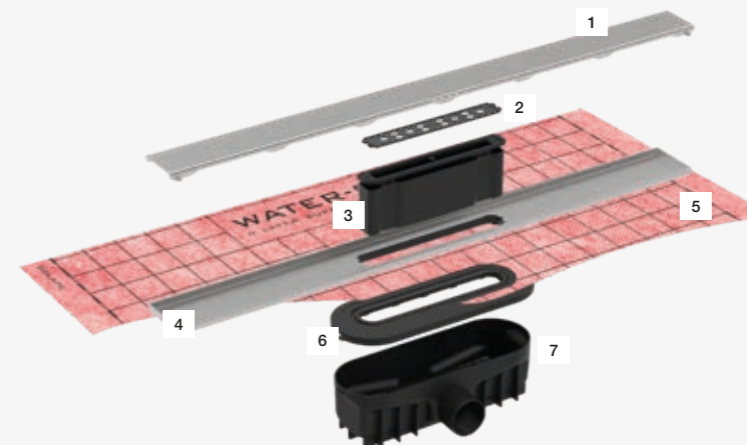

1. Grelha Evolux Linear
2. Filtro para cabelos
3. Sifão
4. Calha Evolux
5. Tela Water-Stop
6. Adaptador
7. Dreno Tryphon

Características

- » Designs infinitos
- » Estrutura em aço inoxidável
- » Resistência a cargas elevadas
- » Impermeabilização incluída
- » Elevada capacidade de drenagem
- » Fácil instalação
- » Limpeza eficaz
- » Garantia de 10 anos

Dados técnicos

- » Aço inoxidável AISI 304
- » Altura de instalação: 93 / 74 / 88 mm (Tryphon, Tryphon Reduzido, Tryphon Vertical)
- » Acabamentos em PVD e texturizado
- » Reposicionamento da grade de 5 mm em todas as direções e orientável

O sistema inclui:



1

Opção 1: Dreno Tryphon



Opção 2: Dreno Tryphon Reduzido



Acessório opcional: Dreno Tryphon Vertical
*Consulte o preço na página 58 (IG60032)



2



3



4



5

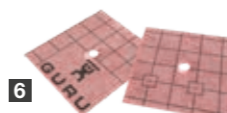

6



7



8

O sistema de duche Evolux oferece uma **solução completa** para a **drenagem e impermeabilização de bases de duche ao nível do chão**. Este conjunto é composto por uma calha e uma grelha em aço inoxidável, um dreno sífónico de baixo perfil e uma tela impermeável WATER-STOP fixada e selada em fábrica a um adaptador especial para ligação ao dreno.

Além de poder escolher entre uma vasta gama de designs e acabamentos, o **Evolux Tryphon Kit** distingue-se pela incorporação do **nosso dreno Tryphon de última geração**, fornecendo ao sistema uma grande vantagem em termos de versatilidade e funcionalidade.

1- Dreno Tryphon (consoante o modelo). 2- Grelha, tampa e coletor de pelos EVOLUX (modelo e tamanho à escolha). 3- Acessório para retirar a grelha. 4- Tampa de nível do argamassa. 5- W-S DIN x2 (Reforço ângulo interior). 6- W-S TUB x2 (Reforço de tubagens). 7- Tela WATER-STOP com adaptador selado a quente em fábrica (2 x 2 m). 8- Caixa Evolux Tryphon Kit.

KIT DE DUCHE COMPLETO **EVOLUX TRYPHON KIT**

Evolux Tryphon Kit (com dreno Tryphon)

Evolux Lisa



ACABAMENTO	PRODUTO								LOGÍSTICA		
	REF.	TRYPHON		TRYPHON REDUZIDO		MODELO	MEDIDA (cm)	TELA W-S (m)	PREÇO (€)	U./ CAIXA	U./ PALETE
		VAZÃO (l/m)		VAZÃO (l/m)							
S.H.*	S.S.*	REF.	S.S.*								
●	IT41040	33	47	IT41040R	47	LISA	40	2 x 2 · 4 m ²	272,48	6	40
●	IT41050	33	47	IT41050R	47	LISA	50	2 x 2 · 4 m ²	279,48	6	40
●	IT41000	33	47	IT41000R	47	LISA	60	2 x 2 · 4 m ²	288,15	6	40
●	IT41001	33	47	IT41001R	47	LISA	70	2 x 2 · 4 m ²	297,39	6	40
●	IT41002	33	47	IT41002R	47	LISA	80	2 x 2 · 4 m ²	311,06	6	40
●	IT41003	33	47	IT41003R	47	LISA	90	2 x 2 · 4 m ²	325,38	6	40
●	IT41004	33	47	IT41004R	47	LISA	100	2 x 2 · 4 m ²	339,70	6	40
●	IT41005	33	47	IT41005R	47	LISA	120	2 x 2 · 4 m ²	375,50	3	32
●	IT41150	33	47	IT41150R	47	LISA	150	2 x 2 · 4 m ²	472,68	3	32
●	IT41180	33	47	IT41180R	47	LISA	180	2 x 2 · 4 m ²	510,96	3	32

S.H.: Sifão Hidráulico | S.S.: Sifão Seco



KIT DE DUCHE COMPLETO **EVOLUX TRYPHON KIT**

Evolux Tryphon Kit (com dreno Tryphon)

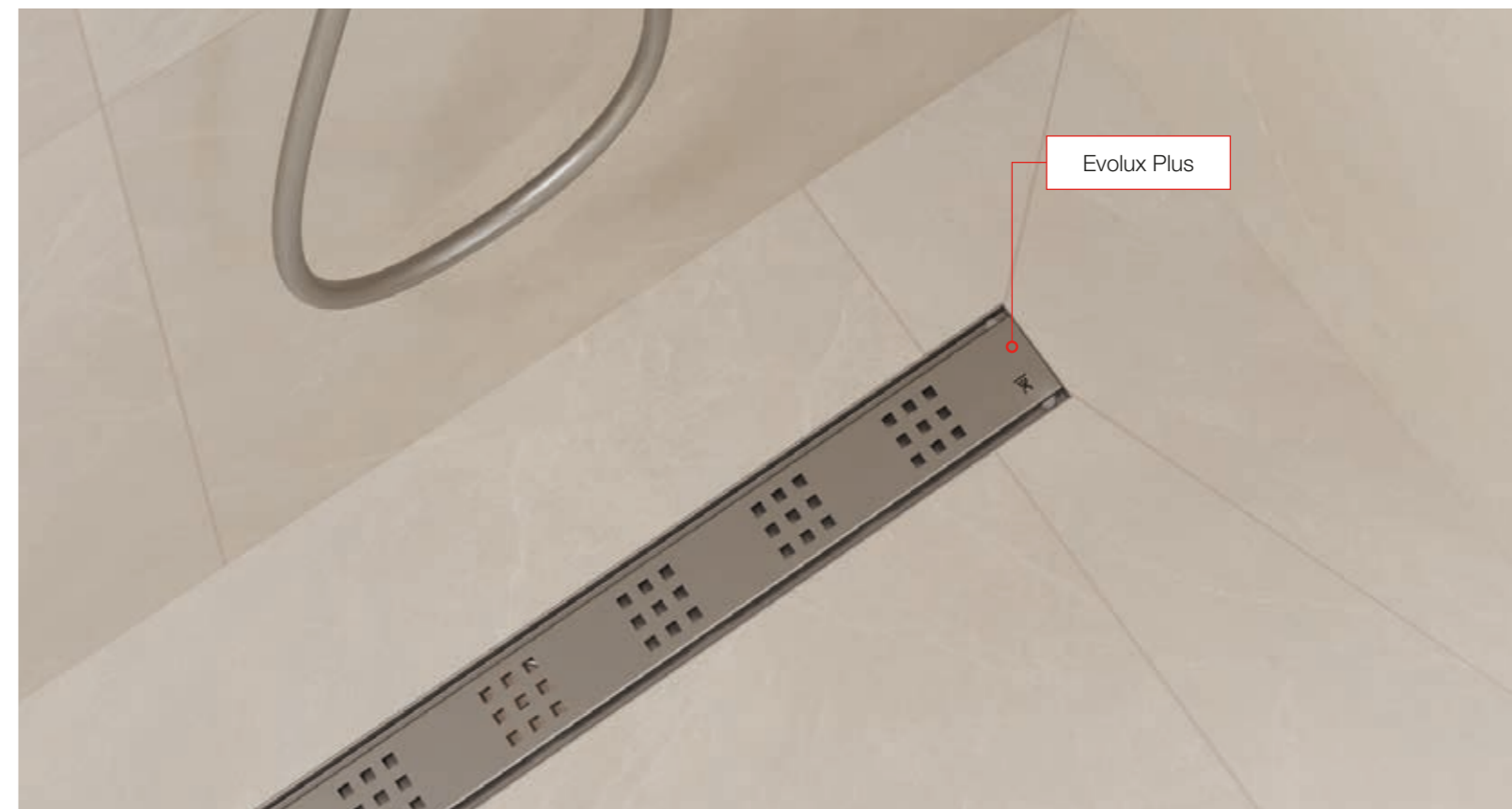

Evolux Plus



ACABAMENTO	PRODUTO								LOGÍSTICA		
	REF.	TRYPHON		TRYPHON REDUZIDO		MODELO	MEDIDA (cm)	TELA W-S (m)	PREÇO (€)	U./ CAIXA	U./ PALETE
		VAZÃO (l/m)		VAZÃO (l/m)							
S.H.*	S.S.*	REF.	S.S.*								
●	IT42000	34	49	IT42000R	49	PLUS	60	2 x 2 · 4 m ²	288,15	6	40
●	IT42001	34	49	IT42001R	49	PLUS	70	2 x 2 · 4 m ²	297,39	6	40
●	IT42002	34	49	IT42002R	49	PLUS	80	2 x 2 · 4 m ²	311,06	6	40
●	IT42003	34	49	IT42003R	49	PLUS	90	2 x 2 · 4 m ²	325,38	6	40
●	IT42004	34	49	IT42004R	49	PLUS	100	2 x 2 · 4 m ²	339,70	6	40
●	IT42005	34	49	IT42005R	49	PLUS	120	2 x 2 · 4 m ²	375,50	3	32
●	IT42150	34	49	IT42150R	49	PLUS	150	2 x 2 · 4 m ²	472,68	3	32
●	IT42180	34	49	IT42180R	49	PLUS	180	2 x 2 · 4 m ²	510,96	3	32

S.H.: Sifão Hidráulico | S.S.: Sifão Seco

KIT DE DUCHE COMPLETO **EVOLUX TRYPHON KIT**

Evolux Tryphon Kit (com dreno Tryphon)

Evolux Lisa Gold



ACABAMENTO	PRODUTO								LOGÍSTICA		
	TRYPHON			TRYPHON REDUZIDO		MODELO	MEDIDA (cm)	TELA W-S (m)	PREÇO (€)	U./ CAIXA	U./ PALETE
	REF.	VAZÃO (l/m)		REF.	VAZÃO (l/m)						
	S.H.*	S.S.*		S.S.*							
●	IT61000	33	47	IT61000R	47	LISA GOLD	60	2 x 2 · 4 m ²	413,86	6	40
●	IT61001	33	47	IT61001R	47	LISA GOLD	70	2 x 2 · 4 m ²	436,97	6	40
●	IT61002	33	47	IT61002R	47	LISA GOLD	80	2 x 2 · 4 m ²	456,56	6	40
●	IT61003	33	47	IT61003R	47	LISA GOLD	90	2 x 2 · 4 m ²	474,84	6	40
●	IT61004	33	47	IT61004R	47	LISA GOLD	100	2 x 2 · 4 m ²	496,00	6	40
●	IT61005	33	47	IT61005R	47	LISA GOLD	120	2 x 2 · 4 m ²	556,90	3	32
●	IT61150	33	47	IT61150R	47	LISA GOLD	150	2 x 2 · 4 m ²	696,40	3	32
●	IT61180	33	47	IT61180R	47	LISA GOLD	180	2 x 2 · 4 m ²	753,40	3	32

S.H.: Sifão Hidráulico | S.S.: Sifão Seco

KIT DE DUCHE COMPLETO **EVOLUX TRYPHON KIT**

Evolux Tryphon Kit (com dreno Tryphon)

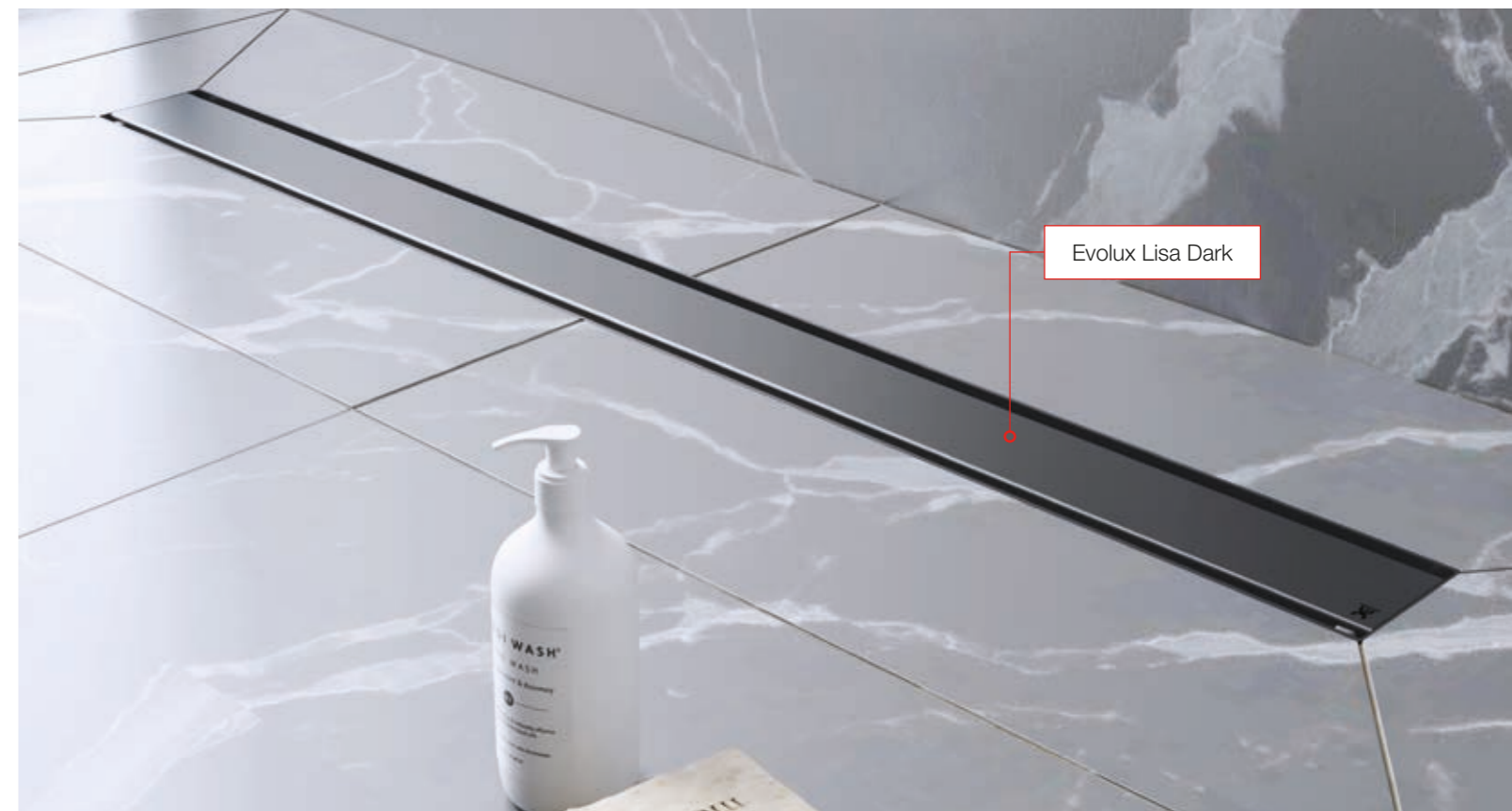

Evolux Lisa Dark



ACABAMENTO	PRODUTO								LOGÍSTICA		
	TRYPHON			TRYPHON REDUZIDO		MODELO	MEDIDA (cm)	TELA W-S (m)	PREÇO (€)	U./ CAIXA	U./ PALETE
	REF.	VAZÃO (l/m)		REF.	VAZÃO (l/m)						
	S.H.*	S.S.*		S.S.*							
●	IT51000	33	47	IT51000R	47	LISA DARK	60	2 x 2 · 4 m ²	332,68	6	40
●	IT51001	33	47	IT51001R	47	LISA DARK	70	2 x 2 · 4 m ²	343,19	6	40
●	IT51002	33	47	IT51002R	47	LISA DARK	80	2 x 2 · 4 m ²	356,49	6	40
●	IT51003	33	47	IT51003R	47	LISA DARK	90	2 x 2 · 4 m ²	372,93	6	40
●	IT51004	33	47	IT51004R	47	LISA DARK	100	2 x 2 · 4 m ²	394,47	6	40
●	IT51005	33	47	IT51005R	47	LISA DARK	120	2 x 2 · 4 m ²	436,36	3	32
●	IT51150	33	47	IT51150R	47	LISA DARK	150	2 x 2 · 4 m ²	550,06	3	32
●	IT51180	33	47	IT51180R	47	LISA DARK	180	2 x 2 · 4 m ²	594,85	3	32

S.H.: Sifão Hidráulico | S.S.: Sifão Seco

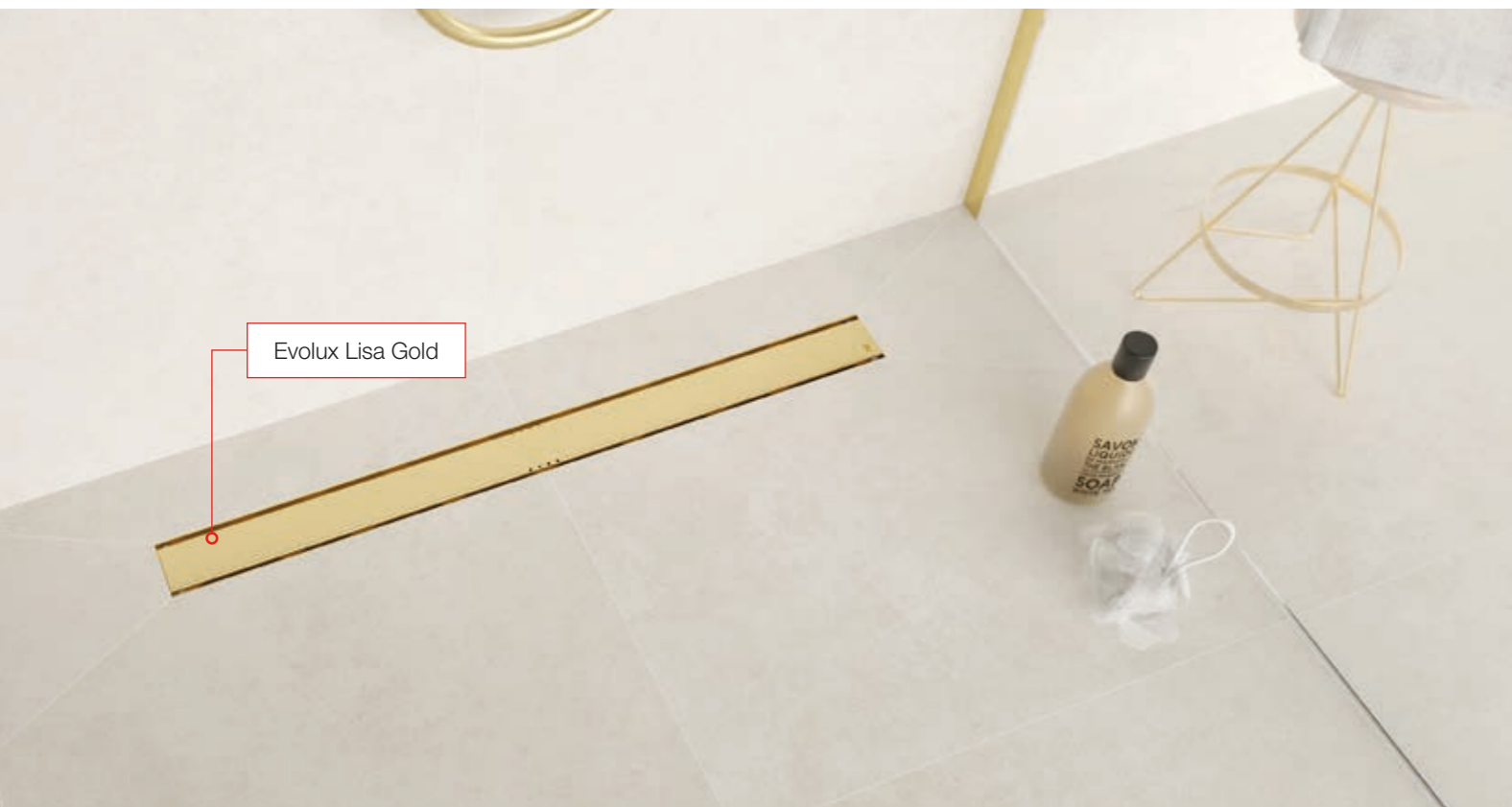

KIT DE DUCHE COMPLETO **EVOLUX TRYPHON KIT**

Evolux Tryphon Kit (com dreno Tryphon)

Evolux Microcimento

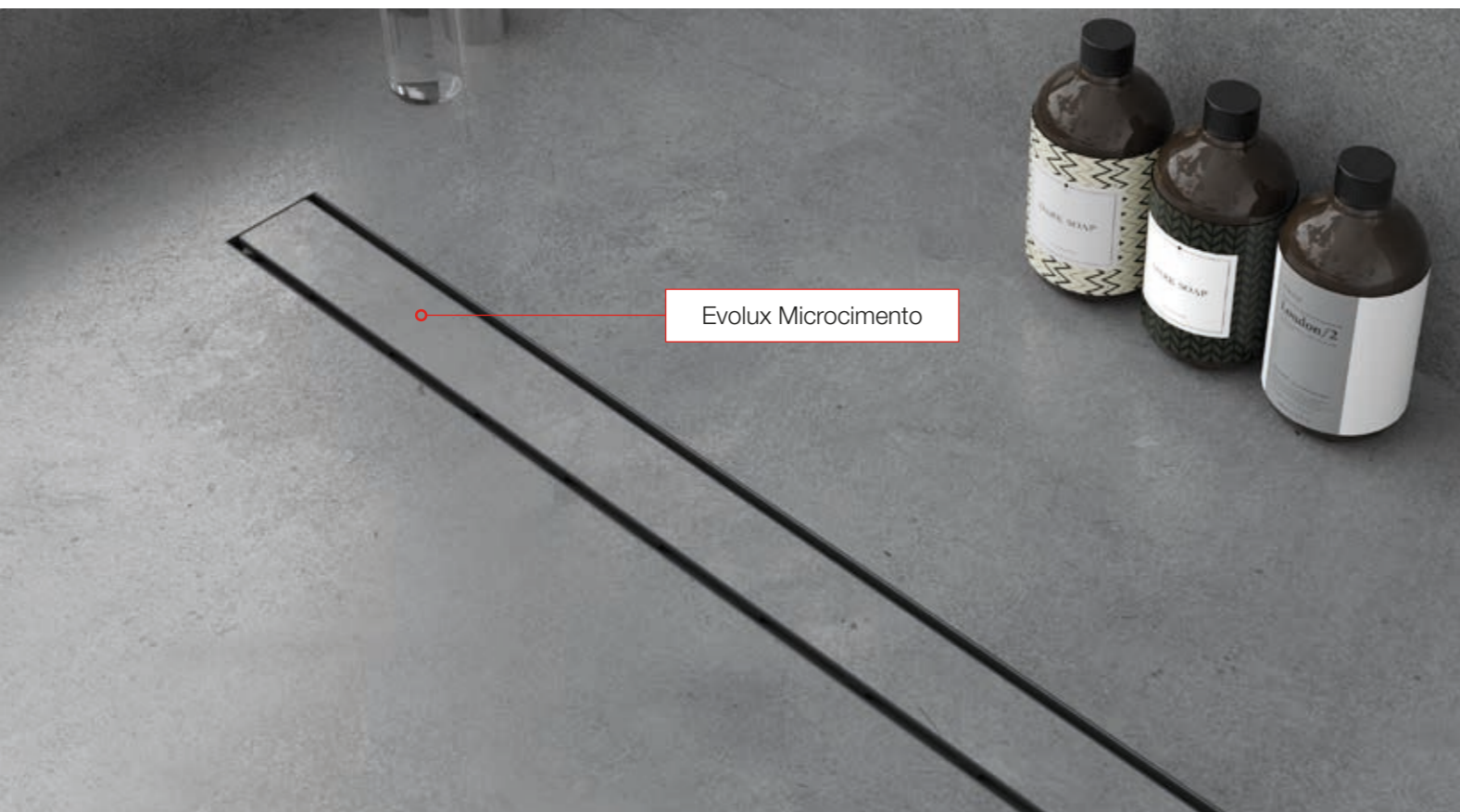

ACABAMENTO	PRODUTO								LOGÍSTICA		
	TRYPHON			TRYPHON REDUZIDO		MODELO	MEDIDA (cm)	TELA W-S (m)	PREÇO (€)	U/ CAIXA	U/ PALETE
	REF.	VAZÃO (l/m)		REF.	VAZÃO (l/m)						
	S.H.*	S.S.*		S.S.*							
●	IT47000	30	46	IT47000R	46	MICROCIMENTO	60	2 x 2 · 4 m ²	343,62	6	40
●	IT47001	30	46	IT47001R	46	MICROCIMENTO	70	2 x 2 · 4 m ²	353,74	6	40
●	IT47002	30	46	IT47002R	46	MICROCIMENTO	80	2 x 2 · 4 m ²	370,61	6	40
●	IT47003	30	46	IT47003R	46	MICROCIMENTO	90	2 x 2 · 4 m ²	385,23	6	40
●	IT47004	30	46	IT47004R	46	MICROCIMENTO	100	2 x 2 · 4 m ²	402,10	6	40
●	IT47005	30	46	IT47005R	46	MICROCIMENTO	120	2 x 2 · 4 m ²	439,21	3	32

S.H.: Sifão Hidráulico | S.S.: Sifão Seco

KIT DE DUCHE COMPLETO **EVOLUX TRYPHON KIT INTEGRA**

Leia o código QR e
saiba mais

Design pavimentável, agora reforçado.

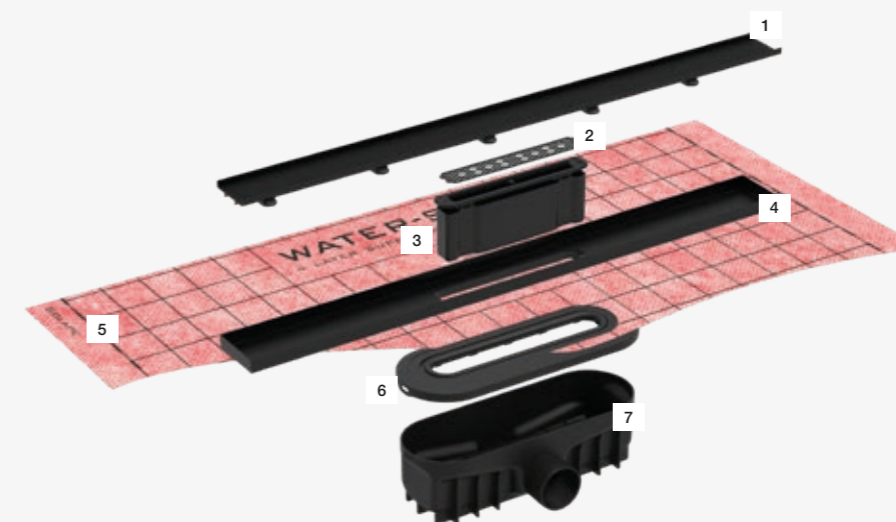

1. Grelha Evolux Integra
2. Filtro para cabelos
3. Sifão
4. Calha Evolux Integra
5. Tela Water-Stop
6. Adaptador
7. Dreno Tryphon

Características

- » Estrutura reforçada
- » Resistência máxima com peso mínimo
- » Impermeabilização incluída
- » Alta capacidade de drenagem
- » Instalação fácil
- » Limpeza eficiente
- » Garantia de 10 anos

Dados técnicos

- » Canal em aço inoxidável AISI 304 com pintura texturizada
- » Grade em alumínio com pintura texturizada
- » Altura de instalação: 93 / 74 / 88 mm + revestimento (Tryphon, Tryphon Reduzido e Tryphon Vertical)
- » Ranhuras com cauda de andorinha para maximizar a aderência do adesivo
- » Grade auto-centralizadora sem necessidade de espaçadores, graças a pés centralizadores

O novo **modelo reforçado INTEGRA** representa uma versão aprimorada de seu antecessor, o Dreno integrado. Esta peça inovadora foi meticulosamente projetada para oferecer desempenho excepcional em grandes aplicações de cerâmica, garantindo maior durabilidade e estabilidade durante a instalação.

Uma característica distintiva é seu **sistema de encaixe** tipo rabo de andorinha, garantindo aderência ideal às peças de cerâmica, facilitando seu posicionamento preciso e seguro. Além disso, possui uma **borda invisível** que oferece um acabamento estético e elegante à instalação, realçando o design e a beleza das cerâmicas.

Fabricada em **alumínio 6016-T6**, ela combina **resistência e leveza**, sendo a escolha ideal para projetos que exigem alto desempenho e qualidade. INTEGRA FORCE é a solução perfeita para aqueles que buscam uma combinação de funcionalidade e estética em seus projetos de cerâmica.

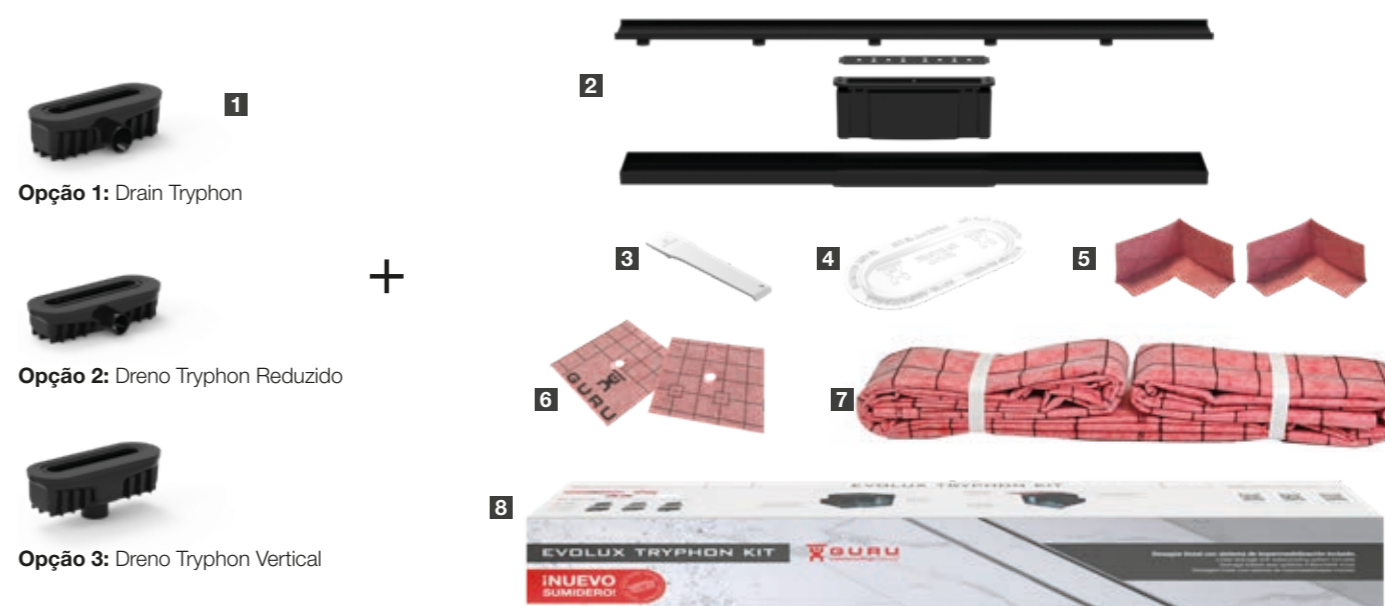
O sistema inclui:

- 1- Dreno Tryphon (consoante o modelo). 2- Grelha, tampa e coletor de pelos EVOLUX INTEGRA (modelo e tamanho à escolha). 3- Acessório para retirar a grelha. 4- Tampa de nível do argamassa. 5- W-S DIN x2 (Reforço ângulo interior). 6- W-S TUB x2 (Reforço de tubagens). 7- Tela WATER-STOP com adaptador selado a quente em fábrica (2 x 2 m). 8- Caixa Evolux Tryphon Kit.

KIT DE DUCHE COMPLETO **EVOLUX TRYPHON KIT INTEGRA**

Evolux Tryphon Kit (com dreno Tryphon)

ACABAMENTO	PRODUTO								LOGÍSTICA		
	TRYPHON			TRYPHON REDUZIDO		MODELO	MEDIDA (cm)	TELA W-S (m)	PREÇO (€)	U./ CAIXA	U./ PALETE
	REF.	VAZÃO (l/m)		REF.	VAZÃO (l/m)						
		S.H.*	S.S.*								
-	IT45040	32	47	IT45040R	47	INTEGRA	40	2 x 2 · 4 m ²	305,90	6	40
-	IT45050	32	47	IT45050R	47	INTEGRA	50	2 x 2 · 4 m ²	313,61	6	40
-	IT45000	32	47	IT45000R	47	INTEGRA	60	2 x 2 · 4 m ²	319,52	6	40
-	IT45001	32	47	IT45001R	47	INTEGRA	70	2 x 2 · 4 m ²	329,93	6	40
-	IT45002	32	47	IT45002R	47	INTEGRA	80	2 x 2 · 4 m ²	348,16	6	40
-	IT45003	32	47	IT45003R	47	INTEGRA	90	2 x 2 · 4 m ²	365,09	6	40
-	IT45004	32	47	IT45004R	47	INTEGRA	100	2 x 2 · 4 m ²	383,30	6	40
-	IT45005	32	47	IT45005R	47	INTEGRA	120	2 x 2 · 4 m ²	418,71	3	32
-	IT45150	32	47	IT45150R	47	INTEGRA	150	2 x 2 · 4 m ²	495,43	3	32
-	IT45180	32	47	IT45180R	47	INTEGRA	180	2 x 2 · 4 m ²	535,64	3	32

S.H.: Sifão Hidráulico | S.S.: Sifão Seco

Evolux Integra - Pavimentável

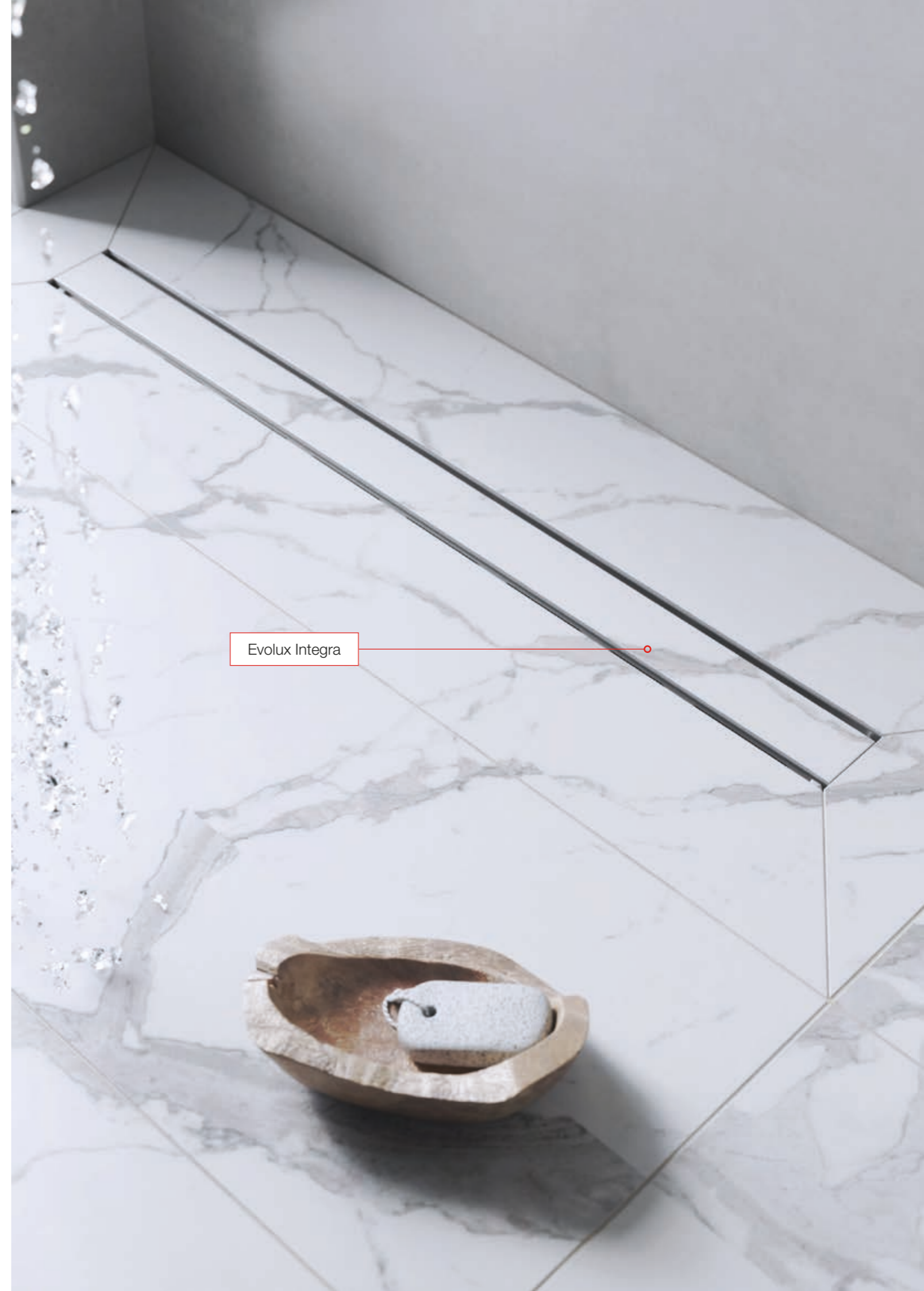

Evolux Integra

DRENO RUBER

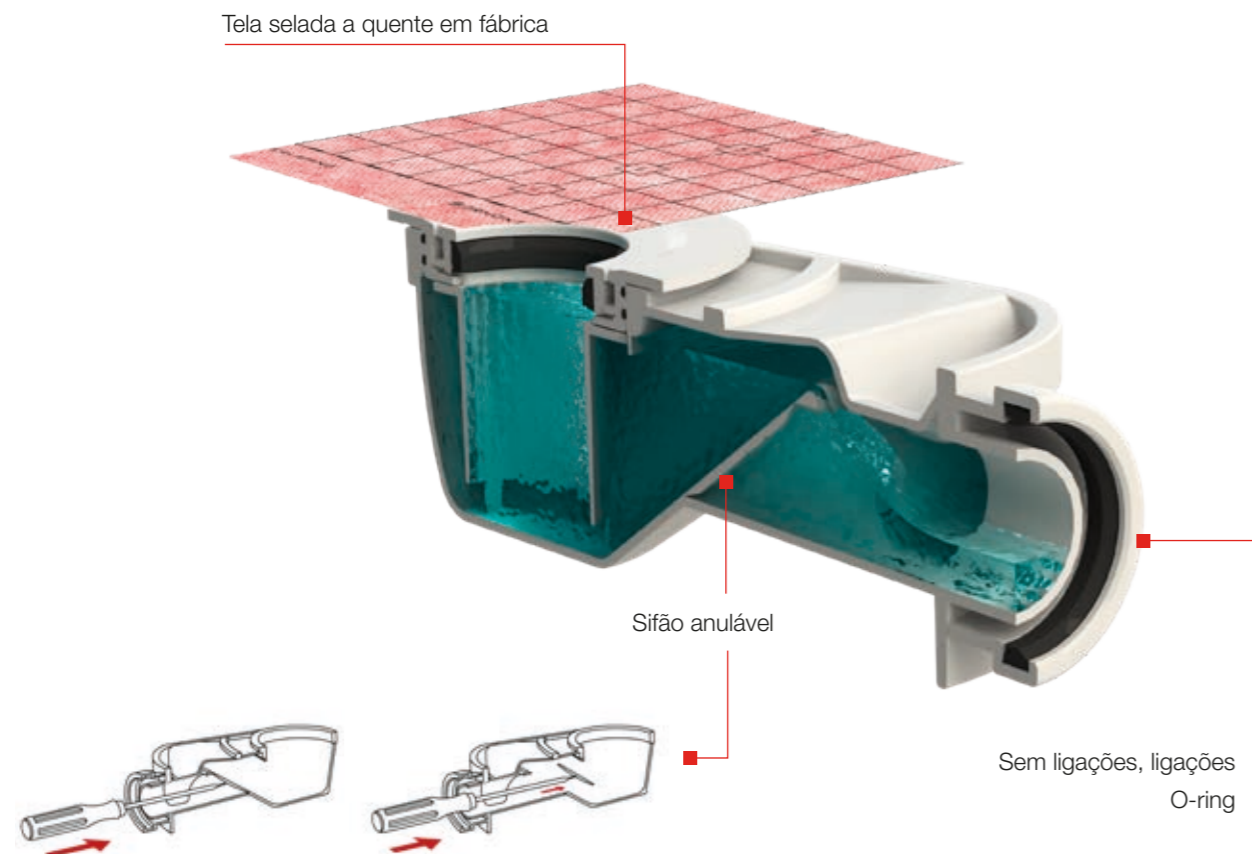
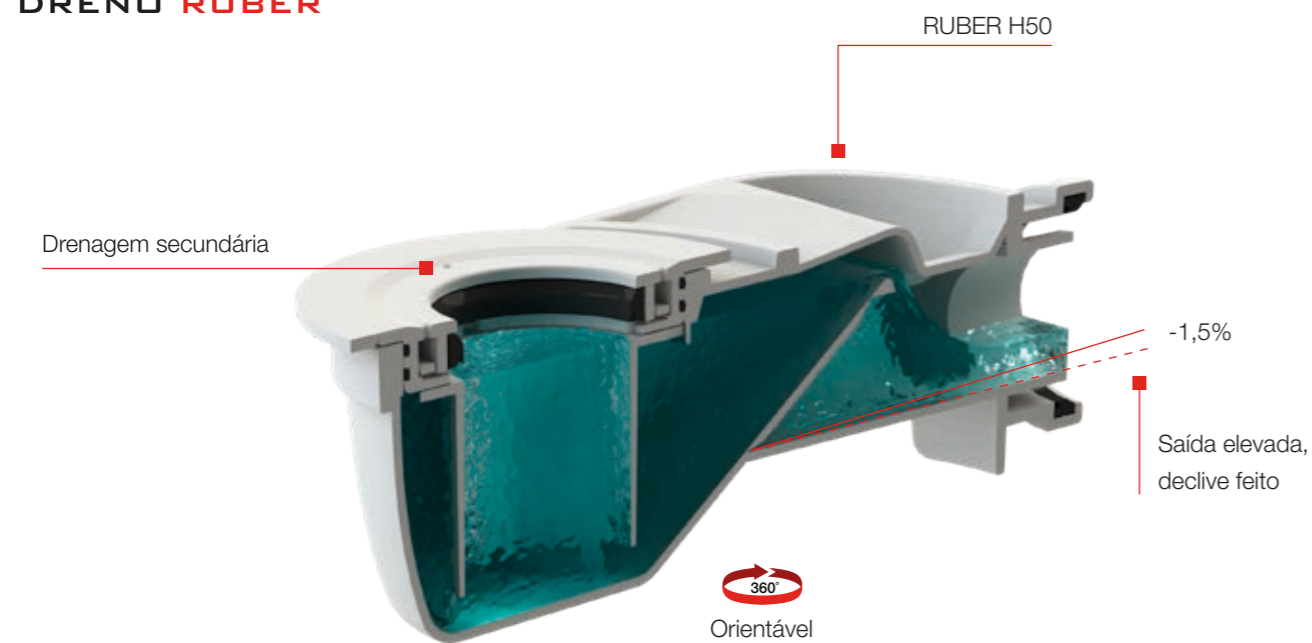

ACESSÓRIO OPCIONAL RUBER:

REF.	DESCRIÇÃO	PRODUTO	VAZÃO (l/min)	PREÇO (€)
IG60030	DRENO RUBER H28	SIFÃO ALTURA 28 mm	36	22,50

RUBER H50



RUBER H28



Deux options de hauteur:

RUBER H50 Dreno com 50 mm de altura, altura total da instalação 90 mm.

- Saída Ø 50 mm
- Conexão com encaixe por pressão

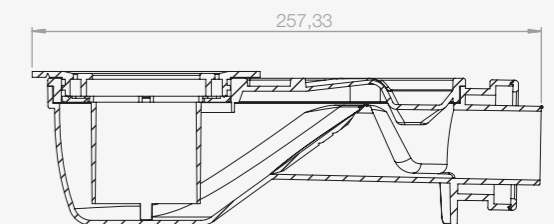
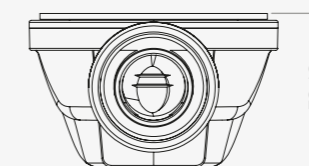
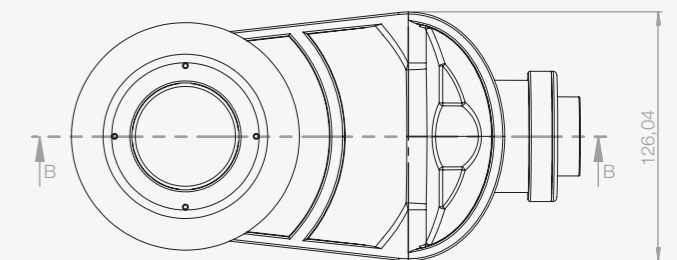

RUBER H28 Dreno com 28 mm de altura, altura total da instalação 70 mm.

- Saída Ø 40 mm
- Conexão com encaixe por pressão

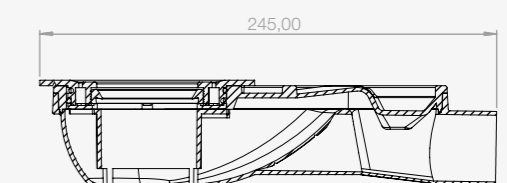
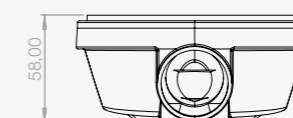
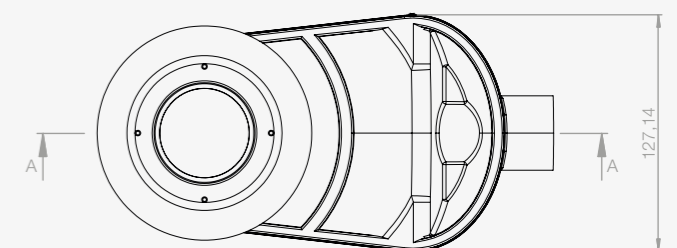

KIT DE DUCHE COMPLETO SISTEMA EVO



Leia o código QR e saiba mais

Eficiência ao melhor preço

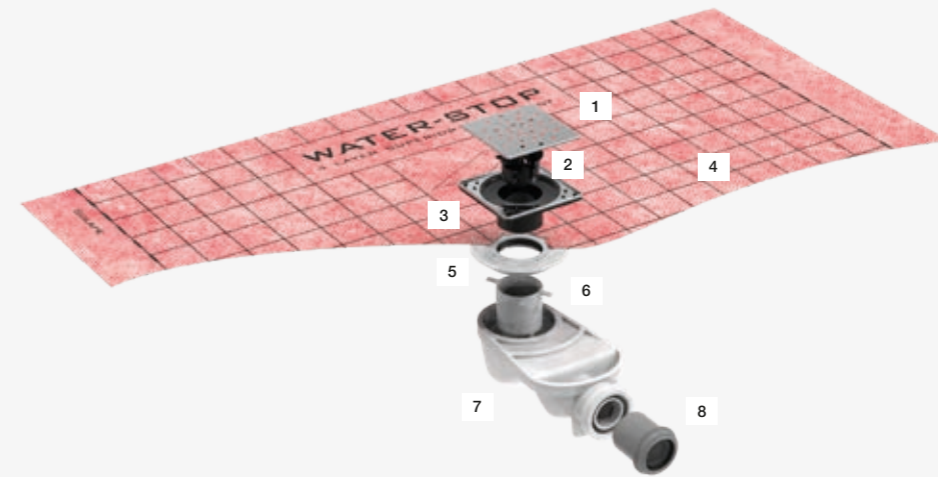

1. Grelha Evo
2. Filtro para cabelos
3. Cuba Evo
4. Tela Water-Stop
5. Adaptador
6. Coroa Ruber
7. Corpo sífónico Ruber
8. Redutor Ø 50/40 mm

Características

- » Impermeabilização incluída
- » Posição de drenagem: 60 cm a partir da extremidade.
- » Elevada capacidade de drenagem
- » Fácil instalação
- » Limpeza eficaz
- » Garantia de 10 anos

Dados técnicos

- » Juntas elásticas
- » Drenagem secundária
- » Orientável a 360°
- » Altura de instalação mínima: 90 mm (dreno Ruber H50)
- » Altura de instalação mínima: 70 mm (dreno Ruber H28)

O sistema inclui:

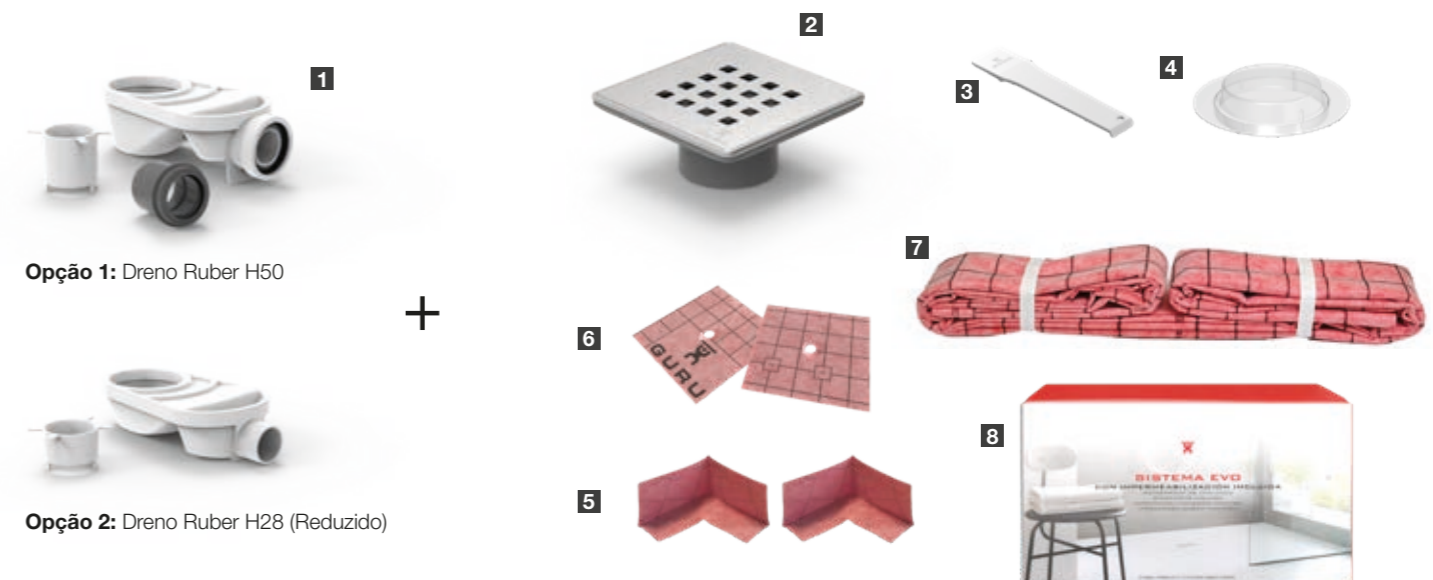

O sistema EVO é um sistema de duche que incorpora a impermeabilização até ao dreno para proporcionar uma proteção impermeável às áreas expostas à água e com drenagem no chão.

Consiste num dreno sífónico de baixo perfil, uma folha de tela impermeável WATER-STOP fixada e selada em fábrica a um adaptador especial para ligação posterior ao dreno e a uma grelha de aço inoxidável com cuba em ABS.

1- Dreno Ruber (consoante o modelo). 2- Grelha, tampa e coletor de pelos EVO (modelo à escolha). 3- Acessório para retirar a grelha. 4- Tampa de nível do argamassa. 5- W-S DIN x2 (Reforço ângulo interior). 6- W-S TUB x2 (Reforço de tubagens). 7- Tela WATER-STOP com adaptador selado a quente em fábrica (1,5 x 2 m). 8- Caixa Evo.

KIT DE DUCHE COMPLETO SISTEMA EVO

Sistema Evo (com dreno Ruber)

ACABAMENTO	PRODUTO						LOGÍSTICA	
	REF. RUBER H50	REF. RUBER H28	VAZÃO (l/min)	DESCRIÇÃO	TELA W-S	PREÇO (€)	U./CAIXA	U./PALETE
●	IB20015	IB20015R	24	EVO	1,5 x 2 · 3 m ²	100,81	6	84
●	IB20016	IB20016R	26	PLUS EVO	1,5 x 2 · 3 m ²	126,32	6	84
●	IB20017	IB20017R	26	ONDE EVO	1,5 x 2 · 3 m ²	132,64	6	84
●	IB20007	IB20007R	26	ANTIVANDAL	1,5 x 2 · 3 m ²	158,32	6	84

Sistema Evo Colors (com dreno Ruber)

ACABAMENTO	PRODUTO						LOGÍSTICA	
	REF. RUBER H50	REF. RUBER H28	VAZÃO (l/min)	DESCRIÇÃO	TELA W-S	PREÇO (€)	U./CAIXA	U./PALETE
●	IB20018	IB20018R	26	EVO POLI	1,5 x 2 · 3 m ²	126,32	6	84
●	IB20019	IB20019R	26	EVO BLACK	1,5 x 2 · 3 m ²	145,28	6	84
●	IB20020	IB20020R	26	EVO BRONZE	1,5 x 2 · 3 m ²	164,22	6	84
●	IB20021	IB20021R	26	EVO GOLD	1,5 x 2 · 3 m ²	164,22	6	84
●	IB20023	IB20023R	26	EVO MINT	1,5 x 2 · 3 m ²	167,20	6	84
●	IB20024	IB20024R	26	EVO ROSE	1,5 x 2 · 3 m ²	167,20	6	84
●	IB20025	IB20025R	26	EVO SAPPHIRE	1,5 x 2 · 3 m ²	167,20	6	84
○	IB20026	IB20026R	26	EVO SNOWY	1,5 x 2 · 3 m ²	167,20	6	84

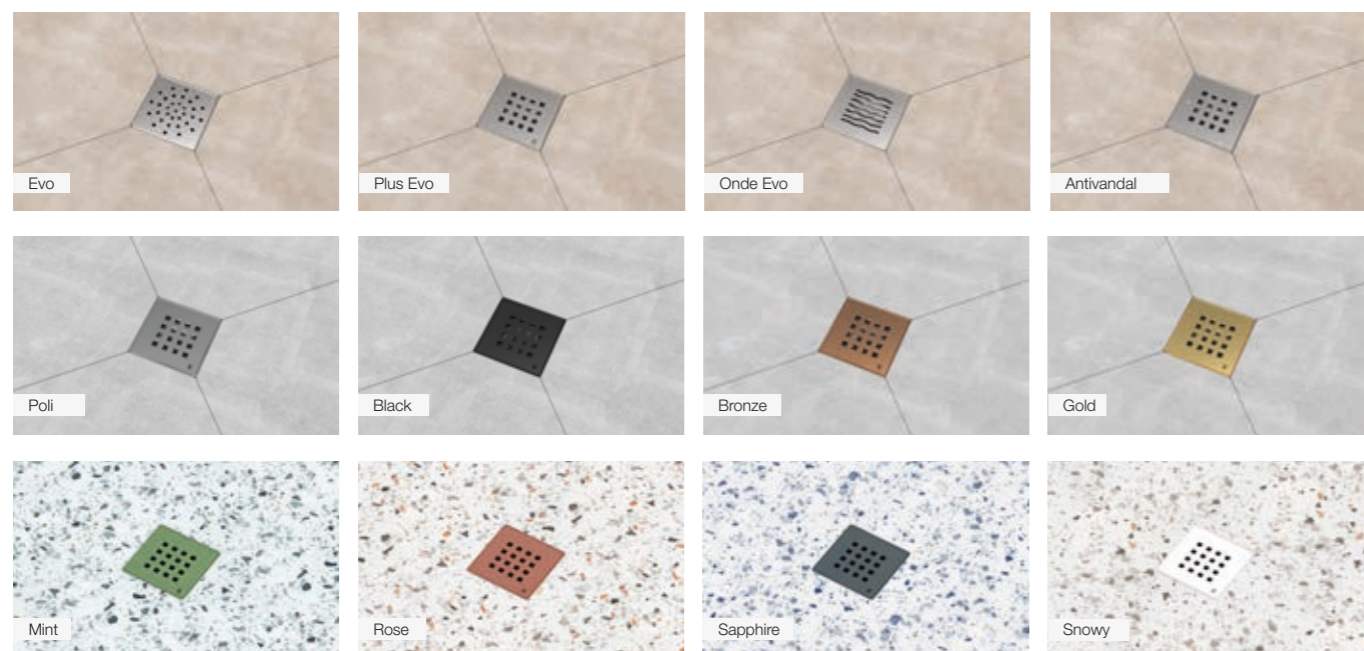

KIT DE DUCHE COMPLETO **EVOLUX RUBER KIT**

Evolux, eficácia e eficiência em partes iguais.



O sistema de duche Evolux oferece uma solução completa para a **drenagem e impermeabilização de bases de duche ao nível do chão**. Este conjunto é composto por uma calha e uma grelha em aço inoxidável, um dreno sífónico de baixo perfil e uma tela impermeável WATER-STOP fixada e selada em fábrica a um adaptador especial para ligação ao dreno.

Além disso, pode escolher entre uma vasta gama de designs e acabamentos: **Grelha pavimentável, microcimento, aço inoxidável, ouro, preto...**



Leia o código QR e saiba mais

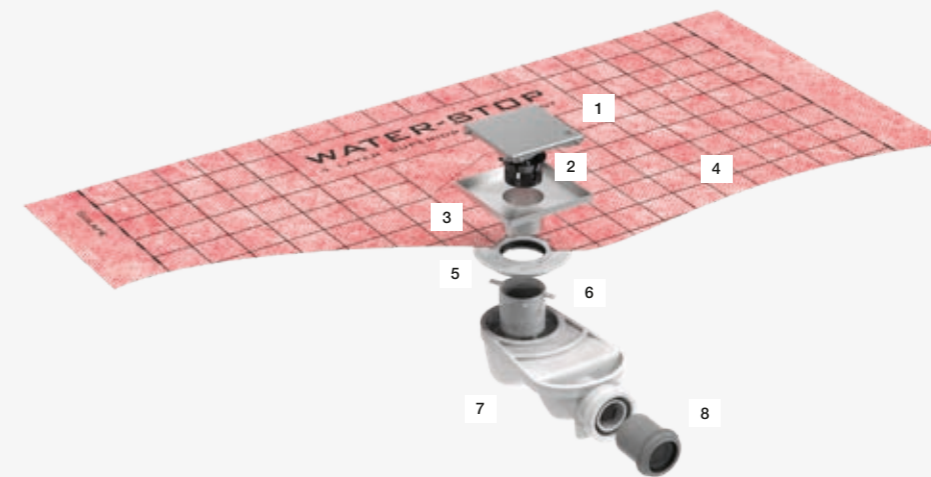

1. Grelha Evolux Pontual
2. Filtro para cabelos
3. Cuba Evolux
4. Tela Water-Stop
5. Adaptador
6. Coroa Ruber
7. Corpo sífónico Ruber
8. Redutor Ø 50/40 mm

Características

- » Estrutura em aço inoxidável
- » Resistência a cargas elevadas
- » Impermeabilização incluída
- » Elevada capacidade de drenagem
- » Fácil instalação
- » Limpeza eficaz
- » Garantia de 10 anos

Dados técnicos

- » Juntas elásticas
- » Drenagem secundária
- » Orientável a 360°
- » Altura de instalação mínima: 90 mm (dreno Ruber H50)
- » Altura de instalação mínima: 70 mm (dreno Ruber H28)

O sistema inclui:

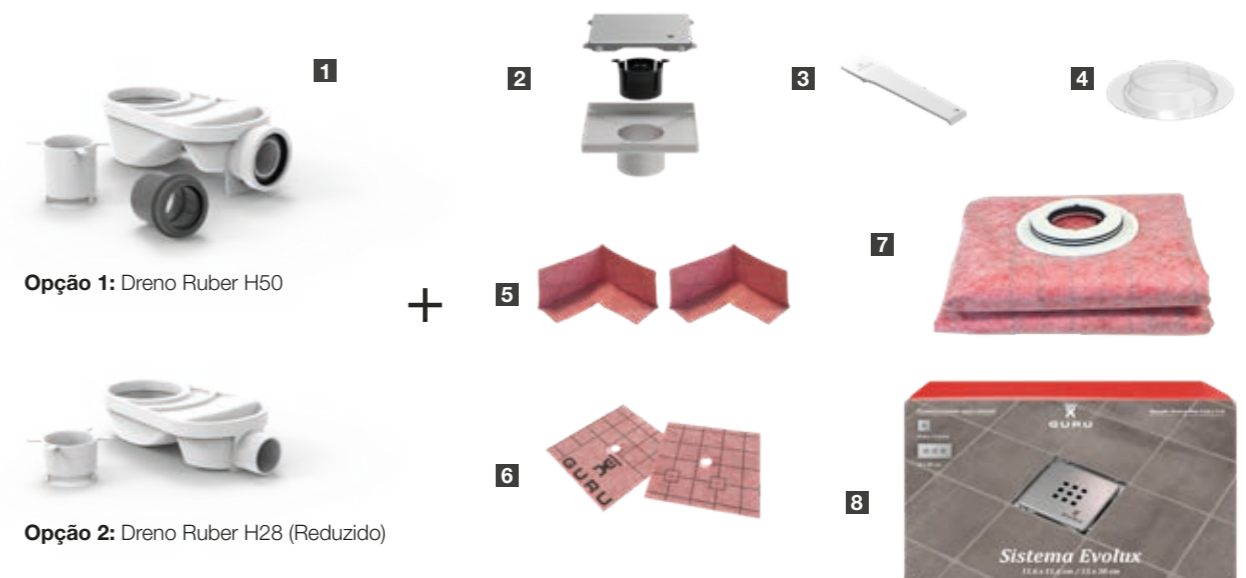

- 1- Dreno Ruber (consoante o modelo). 2- Calha e grelha EVOLUX (modelo, medida e acabamento a escolher). 3- Removedor de grelhas. 4- Tampa de nível do argamassa. 5- W-S DIN x2 (Reforço ângulo interior). 6- W-S TUB x2 (Reforço de tubagens). 7- Tela WATER-STOP com adaptador selado a quente em fábrica (1,5 x 2 m / 2 x 2 m). 8- Caixa Evolux Pontual.

KIT DE DUCHE COMPLETO EVOLUX RUBER KIT PONTUAL

Evolux Ruber Kit Ponto (com dreno Ruber)

ACABAMENTO	PRODUTO							LOGÍSTICA	
	REF. RUBER H50	REF. RUBER H28	VAZÃO (l/m)	MODELO	MEDIDA (cm)	TELA W-S (m)	PREÇO (€)	U./ CAIXA	U./ PALETE
●	IE41008	IE41008R	26	LISA	11,6 x 11,6	1,5 x 2 · 3 m ²	242,14	3	50
●	IE41708	IE41708R	26	LISA ANTIVANDAL	11,6 x 11,6	1,5 x 2 · 3 m ²	295,70	3	50
●	IE41009	IE41009R	27	LISA	15 x 30	1,5 x 2 · 3 m ²	270,78	3	50
●	IE42008	IE42008R	28	PLUS	11,6 x 11,6	1,5 x 2 · 3 m ²	242,14	3	50
●	IE42009	IE42009R	29	PLUS	15 x 30	1,5 x 2 · 3 m ²	270,78	3	50
●	IE51008	IE51008R	26	LISA DARK	11,6 x 11,6	1,5 x 2 · 3 m ²	283,30	3	50
●	IE51009	IE51009R	27	LISA DARK	15 x 30	1,5 x 2 · 3 m ²	314,00	3	50
●	IE60008	IE60008R	28	BEAT DARK	11,6 x 11,6	1,5 x 2 · 3 m ²	283,30	3	50
○	IE61108	IE61108R	26	LISA LIGHT	11,6 x 11,6	1,5 x 2 · 3 m ²	283,30	3	50
○	IE62108	IE62108R	28	PLUS LIGHT	11,6 x 11,6	1,5 x 2 · 3 m ²	283,30	3	50
○	IE61708	IE61708R	28	BLUES LIGHT	11,6 x 11,6	1,5 x 2 · 3 m ²	283,30	3	50
●	IE47008	IE47008R	25	MICROCIMENTO	11,6 x 11,6	1,5 x 2 · 3 m ²	283,95	3	50
●	IE47009	IE47009R	26	MICROCIMENTO	15 x 30	1,5 x 2 · 3 m ²	321,62	3	50
●	IE67008	IE67008R	25	MICRO GOLD	11,6 x 11,6	1,5 x 2 · 3 m ²	320,98	3	50
●	IE67009	IE67009R	26	MICRO GOLD	15 x 30	1,5 x 2 · 3 m ²	410,59	3	50
●	IE57008	IE57008R	25	MICRO DARK	11,6 x 11,6	1,5 x 2 · 3 m ²	302,50	3	50
●	IE57009	IE57009R	26	MICRO DARK	15 x 30	1,5 x 2 · 3 m ²	334,89	3	50
○	IE49009	IE49009R	27	CRISTAL	15 x 30	1,5 x 2 · 3 m ²	345,65	3	50
-	IE45008	IE45008R	26	INTEGRA	11,6 x 11,6	1,5 x 2 · 3 m ²	249,95	3	50
-	IE45009	IE45009R	25	INTEGRA	15 x 30	1,5 x 2 · 3 m ²	286,40	3	50

KIT DE DUCHE COMPLETO EVOLUX RUBER KIT LINEAR

Evolux Ruber Kit Linear (com dreno Ruber)

ACABAMENTO	PRODUTO							LOGÍSTICA	
	REF. RUBER H50	REF. RUBER H28	VAZÃO (l/m)	MODELO	MEDIDA (cm)	TELA W-S (m)	PREÇO (€)	U./ CAIXA	U./ PALETE
●	IE41040	IE41040R	27	LISA	40	2 x 2 · 4 m ²	254,98	6	40
●	IE41050	IE41050R	27	LISA	50	2 x 2 · 4 m ²	261,98	6	40
●	IE41000	IE41000R	27	LISA	60	2 x 2 · 4 m ²	270,65	6	40
●	IE41001	IE41001R	27	LISA	70	2 x 2 · 4 m ²	279,89	6	40

●	IE41002	IE41002R	27	LISA	80	2 x 2 · 4 m ²	293,56	6	40
●	IE41003	IE41003R	27	LISA	90	2 x 2 · 4 m ²	307,88	6	40
●	IE41004	IE41004R	27	LISA	100	2 x 2 · 4 m ²	322,20	6	40
●	IE41005	IE41005R	27	LISA	120	2 x 2 · 4 m ²	358,00	3	32
●	IE41150	IE41150R	27	LISA	150	2 x 2 · 4 m ²	455,18	3	32
●	IE41180	IE41180R	27	LISA	180	2 x 2 · 4 m ²	493,46	3	32
●	IE42000	IE42000R	28	PLUS	60	2 x 2 · 4 m ²	270,65	6	40
●	IE42001	IE42001R	28	PLUS	70	2 x 2 · 4 m ²	279,89	6	40
●	IE42002	IE42002R	28	PLUS	80	2 x 2 · 4 m ²	293,56	6	40
●	IE42003	IE42003R	28	PLUS	90	2 x 2 · 4 m ²	307,88	6	40
●	IE42004	IE42004R	28	PLUS	100	2 x 2 · 4 m ²	322,20	6	40
●	IE42005	IE42005R	28	PLUS	120	2 x 2 · 4 m ²	358,00	3	32
●	IE42150	IE42150R	28	PLUS	150	2 x 2 · 4 m ²	455,18	3	32
●	IE42180	IE42180R	28	PLUS	180	2 x 2 · 4 m ²	493,46	3	32
●	IE61000	IE61000R	27	LISA GOLD	60	2 x 2 · 4 m ²	396,36	6	40
●	IE61001	IE61001R	27	LISA GOLD	70	2 x 2 · 4 m ²	419,47	6	40
●	IE61002	IE61002R	27	LISA GOLD	80	2 x 2 · 4 m ²	439,06	6	40
●	IE61003	IE61003R	27	LISA GOLD	90	2 x 2 · 4 m ²	457,34	6	40
●	IE51000	IE51000R	27	LISA DARK	60	2 x 2 · 4 m ²	315,18	6	40
●	IE51001	IE51001R	27	LISA DARK	70	2 x 2 · 4 m ²	325,69	6	40
●	IE51002	IE51002R	27	LISA DARK	80	2 x 2 · 4 m ²	338,99	6	40
●	IE51003	IE51003R	27	LISA DARK	90	2 x 2 · 4 m ²	355,43	6	40
●	IE51004	IE51004R	27	LISA DARK	100	2 x 2 · 4 m ²	376,97	6	40
●	IE51005	IE51005R	27	LISA DARK	120	2 x 2 · 4 m ²	418,86	3	32
●	IE51150	IE51150R	27	LISA DARK	150	2 x 2 · 4 m ²	532,56	3	32
●	IE51180	IE51180R	27	LISA DARK	180	2 x 2 · 4 m ²	577,35	3	32
○	IE68000	IE68000R	27	LISA LIGHT	60	2 x 2 · 4 m ²	316,66	6	40
○	IE68001	IE68001R	27	LISA LIGHT	70	2 x 2 · 4 m ²	327,47	6	40
○	IE68002	IE68002R	27	LISA LIGHT	80	2 x 2 · 4 m ²	343,47	6	40
○	IE68003	IE68003R	27	LISA LIGHT	90	2 x 2 · 4 m ²	360,22	6	40
○	IE68004	IE68004R	27	LISA LIGHT	100	2 x 2 · 4 m ²	376,97	6	40
○	IE68005	IE68005R	27	LISA LIGHT	120	2 x 2 · 4 m ²	418,86	3	32
○	IE68150	IE68150R	27	LISA LIGHT	150	2 x 2 · 4 m ²	532,56	3	32
○	IE68180	IE68180R	27	LISA LIGHT	180	2 x 2 · 4 m ²	577,35	3	32

KIT DE DUCHE COMPLETO **EVOLUX RUBER KIT LINEAR**

Evolux Ruber Kit Ponto (com dreno Ruber)

ACABAMENTO	PRODUTO							LOGÍSTICA	
	REF. RUBER H50	REF. RUBER H28	VAZÃO (l/m)	MODELO	MEDIDA (cm)	TELA W-S (m)	PREÇO (€)	U./ CAIXA	U./ PALETE
●	IE61300	IE61300R	27	LISA STONE	60	2 x 2 · 4 m ²	316,66	6	40
●	IE61301	IE61301R	27	LISA STONE	70	2 x 2 · 4 m ²	327,47	6	40
●	IE61302	IE61302R	27	LISA STONE	80	2 x 2 · 4 m ²	343,47	6	40
●	IE61303	IE61303R	27	LISA STONE	90	2 x 2 · 4 m ²	360,22	6	40
●	IE61304	IE61304R	27	LISA STONE	100	2 x 2 · 4 m ²	376,97	6	40
●	IE61305	IE61305R	27	LISA STONE	120	2 x 2 · 4 m ²	418,86	3	32
●	IE61400	IE61400R	27	LISA CHOCOLATE	60	2 x 2 · 4 m ²	316,66	6	40
●	IE61401	IE61401R	27	LISA CHOCOLATE	70	2 x 2 · 4 m ²	327,47	6	40
●	IE61402	IE61402R	27	LISA CHOCOLATE	80	2 x 2 · 4 m ²	343,47	6	40
●	IE61403	IE61403R	27	LISA CHOCOLATE	90	2 x 2 · 4 m ²	360,22	6	40
●	IE61404	IE61404R	27	LISA CHOCOLATE	100	2 x 2 · 4 m ²	376,97	6	40
●	IE61405	IE61405R	27	LISA CHOCOLATE	120	2 x 2 · 4 m ²	418,86	3	32
●	IE61500	IE61500R	27	LISA GREY	60	2 x 2 · 4 m ²	316,66	6	40
●	IE61501	IE61501R	27	LISA GREY	70	2 x 2 · 4 m ²	327,47	6	40
●	IE61502	IE61502R	27	LISA GREY	80	2 x 2 · 4 m ²	343,47	6	40
●	IE61503	IE61503R	27	LISA GREY	90	2 x 2 · 4 m ²	360,22	6	40
●	IE61504	IE61504R	27	LISA GREY	100	2 x 2 · 4 m ²	376,97	6	40
●	IE61505	IE61505R	27	LISA GREY	120	2 x 2 · 4 m ²	418,86	6	40
●	IE61600	IE61600R	27	LISA CREAM	60	2 x 2 · 4 m ²	316,66	6	40
●	IE61601	IE61601R	27	LISA CREAM	70	2 x 2 · 4 m ²	327,47	6	40
●	IE61602	IE61602R	27	LISA CREAM	80	2 x 2 · 4 m ²	343,47	6	40
●	IE61603	IE61603R	27	LISA CREAM	90	2 x 2 · 4 m ²	360,22	6	40
●	IE61604	IE61604R	27	LISA CREAM	100	2 x 2 · 4 m ²	376,97	6	40
●	IE61605	IE61605R	27	LISA CREAM	120	2 x 2 · 4 m ²	418,86	3	32
○	IE49001	IE49001R	27	CRISTAL	70	2 x 2 · 4 m ²	359,55	6	40
○	IE49002	IE49002R	27	CRISTAL	80	2 x 2 · 4 m ²	386,48	6	40
○	IE49003	IE49003R	27	CRISTAL	90	2 x 2 · 4 m ²	406,62	6	40

KIT DE DUCHE COMPLETO **EVOLUX RUBER KIT LINEAR**

Evolux Ruber Kit Ponto (com dreno Ruber)

ACABAMENTO	PRODUTO							LOGÍSTICA	
	REF. RUBER H50	REF. RUBER H28	VAZÃO (l/m)	MODELO	MEDIDA (cm)	TELA W-S (m)	PREÇO (€)	U./ CAIXA	U./ PALETE
●	IE47000	IE47000R	24	MICROCIMENTO	60	2 x 2 · 4 m ²	326,12	6	40
●	IE47001	IE47001R	24	MICROCIMENTO	70	2 x 2 · 4 m ²	336,24	6	40
●	IE47002	IE47002R	24	MICROCIMENTO	80	2 x 2 · 4 m ²	353,11	6	40
●	IE47003	IE47003R	24	MICROCIMENTO	90	2 x 2 · 4 m ²	367,73	6	40
●	IE47004	IE47004R	24	MICROCIMENTO	100	2 x 2 · 4 m ²	384,60	6	40
●	IE47005	IE47005R	24	MICROCIMENTO	120	2 x 2 · 4 m ²	421,71	3	32
●	IE67000	IE67000R	24	MICRO GOLD	60	2 x 2 · 4 m ²	466,50	6	40
●	IE67001	IE67001R	24	MICRO GOLD	70	2 x 2 · 4 m ²	489,87	6	40
●	IE67002	IE67002R	24	MICRO GOLD	80	2 x 2 · 4 m ²	499,97	6	40
●	IE67003	IE67003R	24	MICRO GOLD	90	2 x 2 · 4 m ²	535,81	6	40
●	IE57000	IE57000R	24	MICRO DARK	60	2 x 2 · 4 m ²	365,55	6	40
●	IE57001	IE57001R	24	MICRO DARK	70	2 x 2 · 4 m ²	379,87	6	40
●	IE57002	IE57002R	24	MICRO DARK	80	2 x 2 · 4 m ²	397,66	6	40
●	IE57003	IE57003R	24	MICRO DARK	90	2 x 2 · 4 m ²	416,89	6	40
●	IE57004	IE57004R	24	MICRO DARK	100	2 x 2 · 4 m ²	433,13	6	40
●	IE57005	IE57005R	24	MICRO DARK	120	2 x 2 · 4 m ²	470,95	3	32
-	IE45040	IE45040R	27	INTEGRA	40	2 x 2 · 4 m ²	288,40	6	40
-	IE45050	IE45050R	27	INTEGRA	50	2 x 2 · 4 m ²	296,11	6	40
-	IE45000	IE45000R	27	INTEGRA	60	2 x 2 · 4 m ²	302,02	6	40
-	IE45001	IE45001R	27	INTEGRA	70	2 x 2 · 4 m ²	312,43	6	40
-	IE45002	IE45002R	27	INTEGRA	80	2 x 2 · 4 m ²	330,66	6	40
-	IE45003	IE45003R	27	INTEGRA	90	2 x 2 · 4 m ²	347,59	6	40
-	IE45004	IE45004R	27	INTEGRA	100	2 x 2 · 4 m ²	365,80	6	40
-	IE45005	IE45005R	27	INTEGRA	120	2 x 2 · 4 m ²	401,21	3	32
-	IE45150	IE45150R	27	INTEGRA	150	2 x 2 · 4 m ²	477,93	3	32
-	IE45180	IE45180R	27	INTEGRA	180	2 x 2 · 4 m ²	518,14	3	32

KIT DE DUCHE COMPLETO RECORTÁVEL REVOLUX RUBER KIT

Revolux Ruber Kit (com dreno Ruber)

PRODUTO							LOGÍSTICA		
	REF. RUBER H50	REF. RUBER H28	VAZÃO (l/m)	MODELO	MEDIDA (cm)	TELA W-S (m)	PREÇO (€)	U./ CAIXA	U./ PALETE
●	IE23004	IE23004R	28	CURVE CHROME	100	2 x 2 · 4 m ²	347,90	6	40
●	IE63004	IE63004R	28	CURVE GOLD	100	2 x 2 · 4 m ²	347,90	6	40
●	IE83004	IE83004R	28	CURVE ROSE	100	2 x 2 · 4 m ²	347,90	6	40
●	IE53004	IE53004R	28	CURVE BLACK	100	2 x 2 · 4 m ²	347,90	6	40
●	IE93004	IE93004R	28	CURVE NICKEL	100	2 x 2 · 4 m ²	347,90	6	40
●	IE24004	IE24004R	29	CAVITY CHROME	100	2 x 2 · 4 m ²	347,90	6	40
●	IE64004	IE64004R	29	CAVITY GOLD	100	2 x 2 · 4 m ²	347,90	6	40
●	IE84004	IE84004R	29	CAVITY ROSE	100	2 x 2 · 4 m ²	347,90	6	40
●	IE54004	IE54004R	29	CAVITY BLACK	100	2 x 2 · 4 m ²	347,90	6	40
●	IE94004	IE94004R	29	CAVITY NICKEL	100	2 x 2 · 4 m ²	347,90	6	40
●	IE23200	IE23200R	28	CURVE CHROME	200	2,5 x 2 · 5 m ²	566,20	3	32
●	IE63200	IE63200R	28	CURVE GOLD	200	2,5 x 2 · 5 m ²	566,20	3	32
●	IE83200	IE83200R	28	CURVE ROSE	200	2,5 x 2 · 5 m ²	566,20	3	32
●	IE53200	IE53200R	28	CURVE BLACK	200	2,5 x 2 · 5 m ²	566,20	3	32
●	IE93200	IE93200R	28	CURVE NICKEL	200	2,5 x 2 · 5 m ²	566,20	3	32
●	IE24200	IE24200R	29	CAVITY CHROME	200	2,5 x 2 · 5 m ²	566,20	3	32
●	IE64200	IE64200R	29	CAVITY GOLD	200	2,5 x 2 · 5 m ²	566,20	3	32
●	IE84200	IE84200R	29	CAVITY ROSE	200	2,5 x 2 · 5 m ²	566,20	3	32
●	IE54200	IE54200R	29	CAVITY BLACK	200	2,5 x 2 · 5 m ²	566,20	3	32
●	IE94200	IE94200R	29	CAVITY NICKEL	200	2,5 x 2 · 5 m ²	566,20	3	32

Revolux Cavity



- Chrome ●
- Gold ●
- Rose ●
- Black ●
- Nickel ●

Revolux Curve

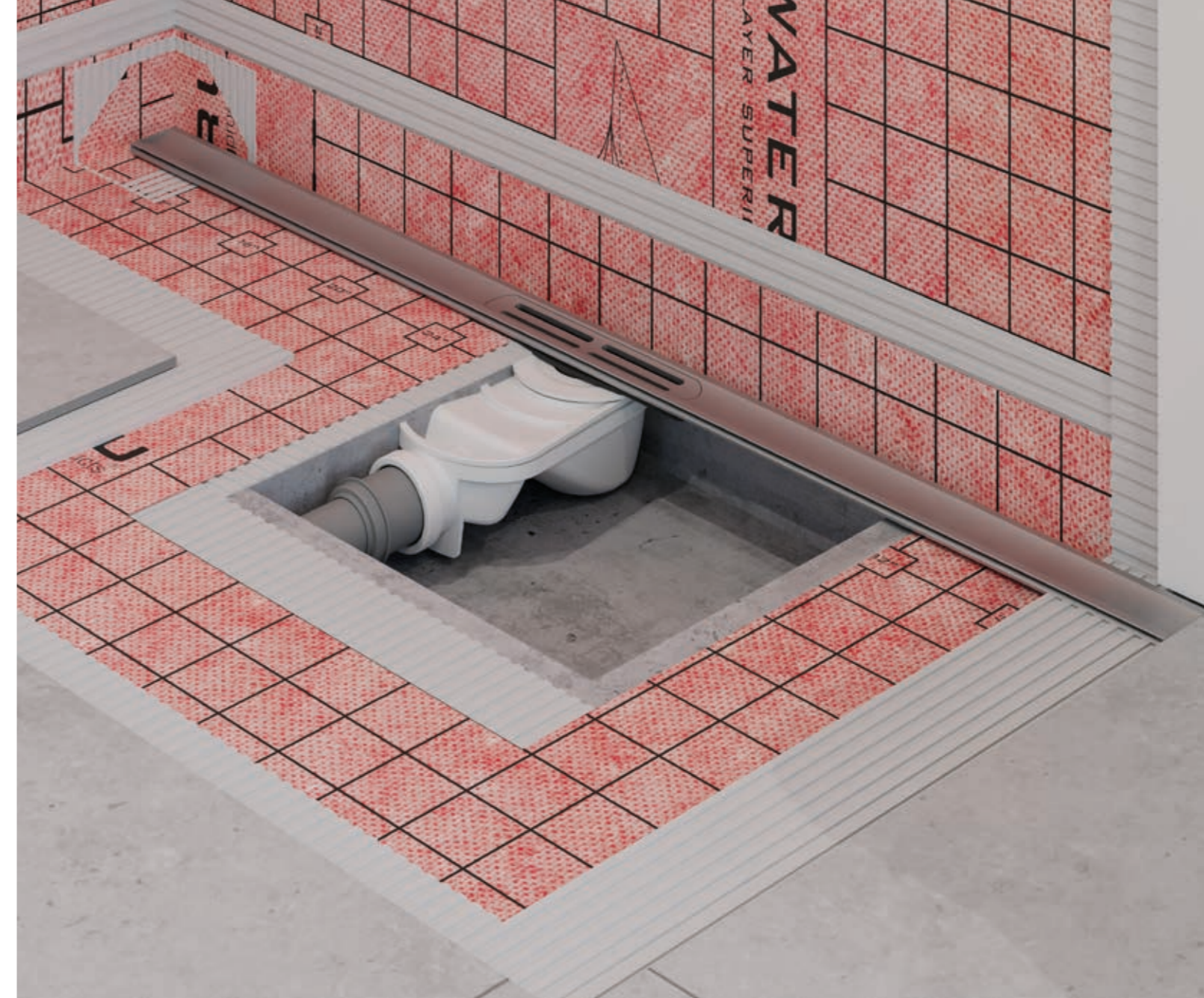

O sistema inclui:

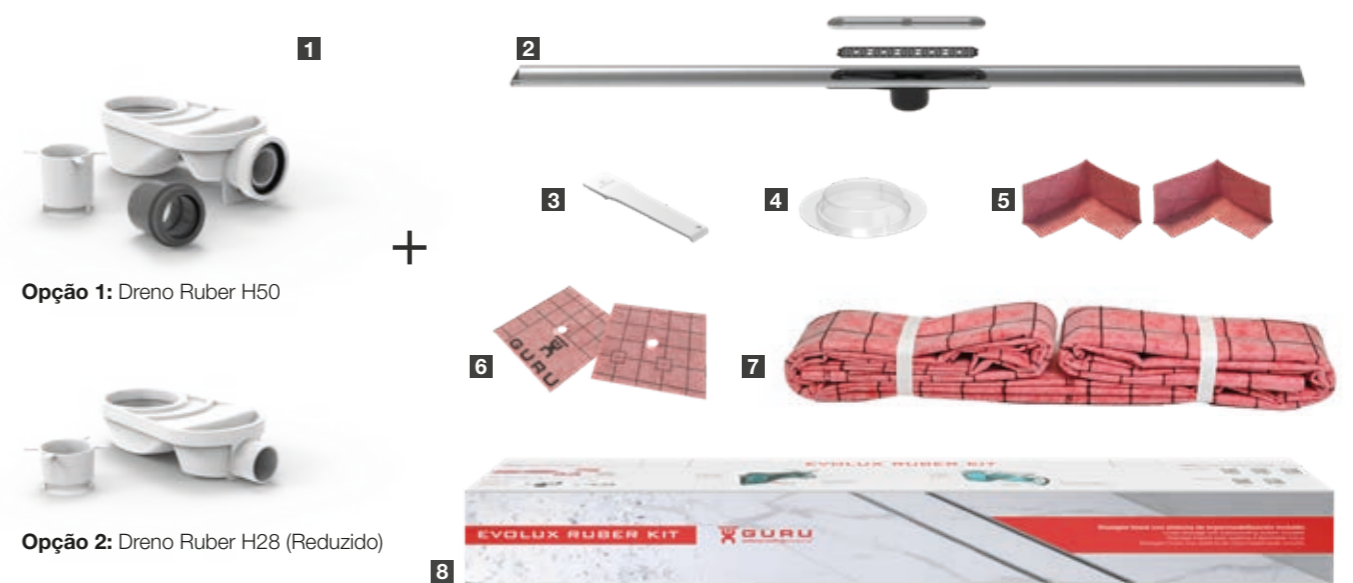

1- Dreno Ruber (consoante o modelo). 2- Grelha, tampa e coletor de pelos REVOLUX (modelo e tamanho à escolha). 3- Acessório para retirar a grelha. 4- Tampa de nível do argamassa. 5- W-S DIN x2 (Reforço ângulo interior). 6- W-S TUB x2 (Reforço de tubagens). 7- Tela WATER-STOP com adaptador selado a quente em fábrica (2 x 2 ou 2,5 x 2,5 m). 8- Caixa Revolux Ruber Kit.

KIT DE DUCHE PARA PAVIMENTOS VINÍLICOS **EVOLUX VINYL**



Leia o código QR e saiba mais

Adeus às infiltrações nos pavimentos vinílicos.

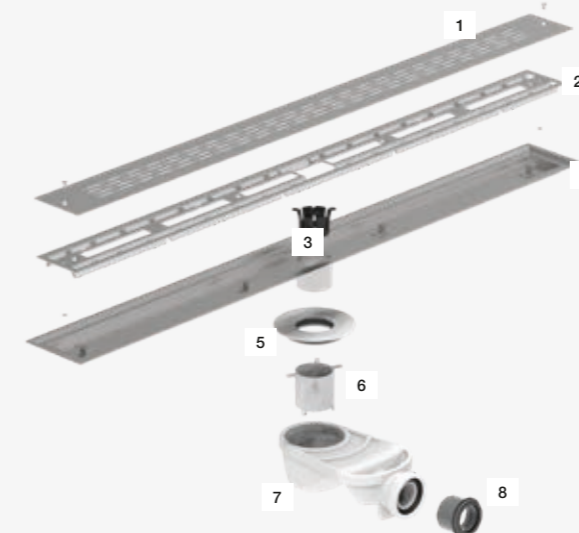

1. Grelha Evolux Vinyl
2. Estrutura
3. Filtro para cabelos
4. Calha Vinyl
5. Adaptador
6. Coroa Ruber
7. Corpo sífónico Ruber
8. Redutor Ø 50/40 mm

Características

- » Estrutura de aço inoxidável
- » Estanquidade assegurada
- » Elevada capacidade de drenagem
- » Ralo incluído
- » Autolimpeza
- » Fácil instalação

Dados técnicos

- » Pinça ajustável de 1 mm a 5 mm
- » Antivandalismo
- » Aço inoxidável AISI 304

O EVOLUX VINYL é a nossa mais recente inovação em **drenos de pavimentos vinílicos**. Destaca-se pela estanquidade conseguida em casas de banho, vestiários... e pela **facilidade de instalação**.

Este kit é composto por uma calha e uma estrutura com remate que, através de um sistema de fixação estanque com massa MS, permite a instalação do dreno em pavimentos técnicos de hospitais, laboratórios, salas húmidas, etc.

PRODUTO						LOGÍSTICA	
REF. RUBER H50	REF. RUBER H28	MODELO	MEDIDA (cm)	TELA W-S (m)	PREÇO (€)	U./ CAIXA	U./ PALETE
		VINYL	15 x 15	0,4 x 0,4 · 0,4 m ²	498,00	3	50
IE70008	IE70008R	VINYL	15 x 15	0,4 x 0,4 · 0,4 m ²	498,00	3	50
IE70001	IE70001R	VINYL	70	0,4 x 0,4 · 0,4 m ²	575,70	6	40
IE70002	IE70002R	VINYL	80	0,4 x 0,4 · 0,4 m ²	597,65	6	40
IE70003	IE70003R	VINYL	90	0,4 x 0,4 · 0,4 m ²	607,45	6	40
IE70004	IE70004R	VINYL	100	0,4 x 0,4 · 0,4 m ²	635,75	6	40

PRATELEIRAS DE DUCHE **EVOLUX SHELF**



Leia o código QR e saiba mais

Instale a sua prateleira de duche sem precisar de obras!

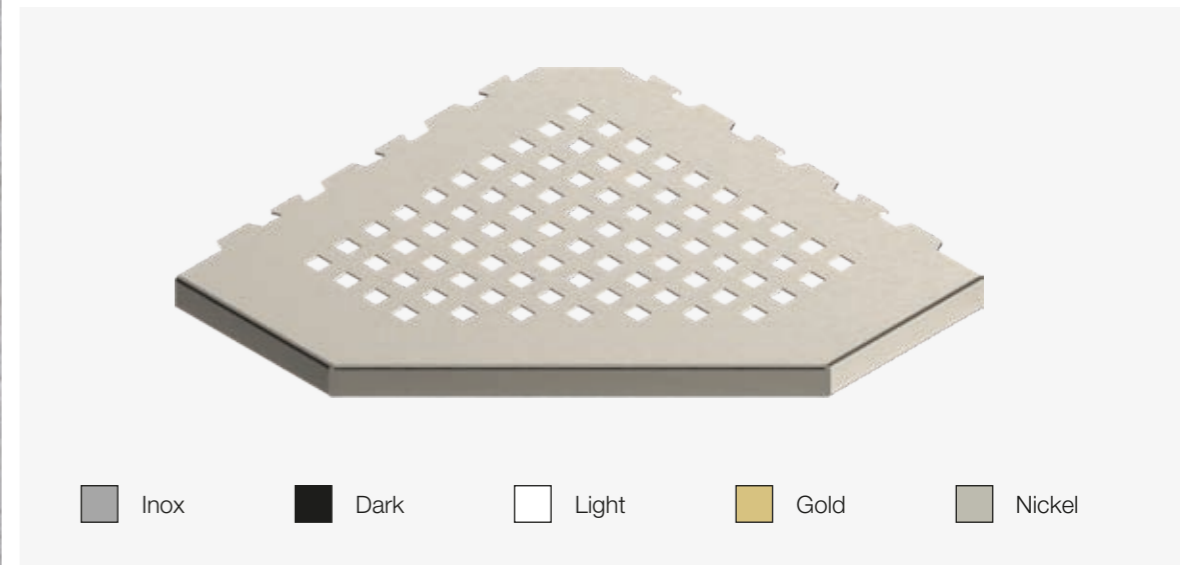

- Inox
- Dark
- Light
- Gold
- Nickel

Características

- » Fácil de instalar em renovações e novas construções
- » Acabamentos estéticos únicos
- » Padrão: UNE67100
- » Instalação sem perfuração (sem risco de rompimento de tubo ou perda de impermeabilização)

Dados técnicos

- » Espessura: 1 mm
- » Fabricadas em aço AISI 316 - Grau Marinho
- » Acabamentos em PVD, texturizados e acetinados

A EVOLUX SHELF é **uma prateleira de duche** que elimina a necessidade de furar/perfurar para a instalação, protegendo as paredes de danos e **evitando a necessidade de qualquer trabalho de construção.**

Fabricada em aço inoxidável **AISI 316L**, destaca-se pela sua resistência à corrosão, combinando durabilidade e estética. A sua conceção com uma linha de argamassa de 1 mm permite **instalações em juntas de 1,5 mm entre azulejos.**

Destaca-se pela sua capacidade de **suportar pesos superiores aos normais** e pela sua **instalação rápida e eficaz** em menos de 30 minutos.

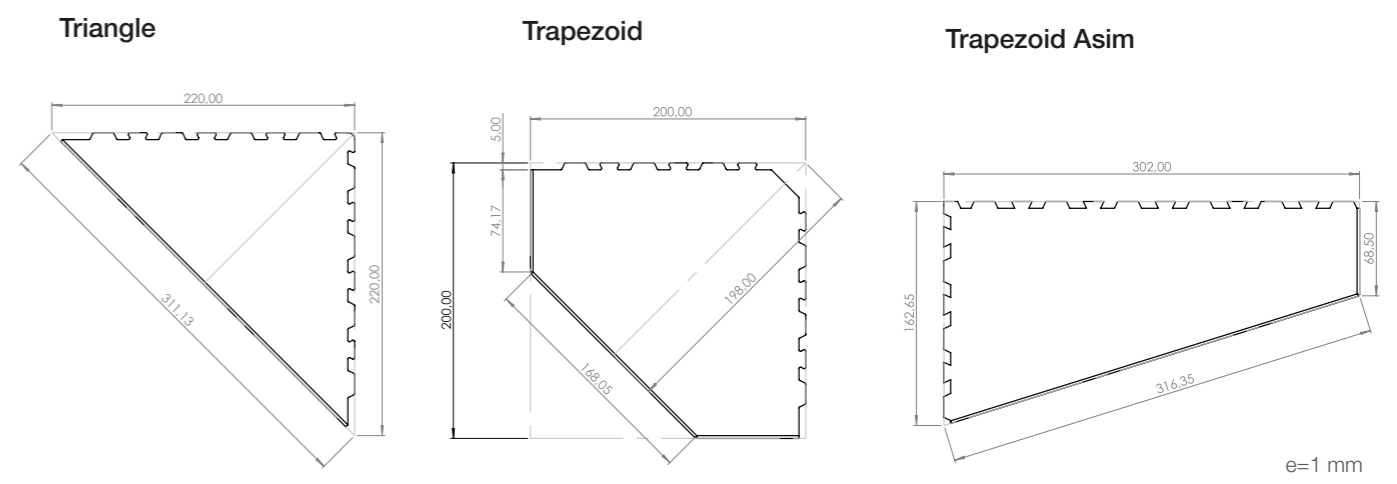

PRATELEIRAS DE DUCHE **EVOLUX SHELF**

Evolux Shelf

REF.	FORMATO	PRODUTO			LOGISTICA	
		MODELO	ACABAMENTO	PREÇO (€)	U./CAIXA	U./PALETE
IZU0302	TRIANGLE	PLUS	INOX	67,20	11	297
IZU0301	TRIANGLE	PLUS	DARK	67,20	11	297
IZU0314	TRIANGLE	PLUS	NICKEL	75,20	11	297
IZU0300	TRIANGLE	PLUS	LIGHT	67,20	11	297
IZU0004	TRIANGLE	BEAT	INOX	67,20	11	297
IZU0000	TRIANGLE	BEAT	DARK	67,20	11	297
IZU0005	TRIANGLE	BEAT	NICKEL	74,90	11	297
IZU0305	TRAPEZOID	PLUS	INOX	75,20	11	297
IZU0304	TRAPEZOID	PLUS	DARK	75,20	11	297
IZU0312	TRAPEZOID	PLUS	NICKEL	82,50	11	297
IZU0303	TRAPEZOID	PLUS	LIGHT	75,20	11	297
IZU0006	TRAPEZOID	BEAT	INOX	75,20	11	297
IZU0001	TRAPEZOID	BEAT	DARK	75,20	11	297
IZU0007	TRAPEZOID	BEAT	NICKEL	82,50	11	297
IZU0008	TRAPEZOID	BEAT	LIGHT	75,20	11	297
IZU0009	TRAPEZOID	BEAT	GOLD	82,50	11	297
IZU0308	TRAPEZOID ASIM	PLUS	INOX	79,20	11	297
IZU0307	TRAPEZOID ASIM	PLUS	DARK	79,20	11	297
IZU0313	TRAPEZOID ASIM	PLUS	NICKEL	108,50	11	297
IZU0306	TRAPEZOID ASIM	PLUS	LIGHT	79,20	11	297

Evolux Shelf Triangle Plus



Evolux Shelf Triangle Beat



Evolux Shelf Trapezoid Plus

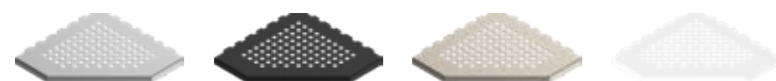

Evolux Shelf Trapezoid Beat



Evolux Shelf Trapezoid Asim Plus



ACESSÓRIOS EVO / EVOLUX



REF.	DESCRIÇÃO	ACABAMENTO	PREÇO (€)
IG67004	UNIÃO DE SUPORTES	ACETINADO	25,40

A família de sistemas de chuveiro EVOLUX foi projetada para ser montada sem fixações. Para maior segurança durante a instalação, você pode utilizar nosso suporte de conexão em aço inoxidável.

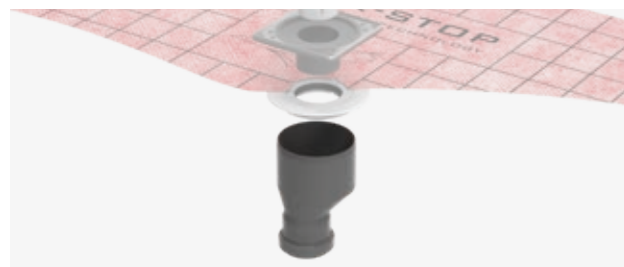

REF.	DESCRIÇÃO	MATERIAL	PREÇO (€)
IG01143	KIT RUBER DE SAÍDA VERTICAL	POLIPROPILENO	26,46

Kit de adaptação para o ralo RUBER para instalação de saída vertical sob o piso. É composto por uma extensão e um adaptador.

25 uds.



REF.	DESCRIÇÃO	MATERIAL	PREÇO (€)
IG60034	PACK 25 RALOS	ABS	116,00

Embalagem de 25 filtro para cabelos em ABS.

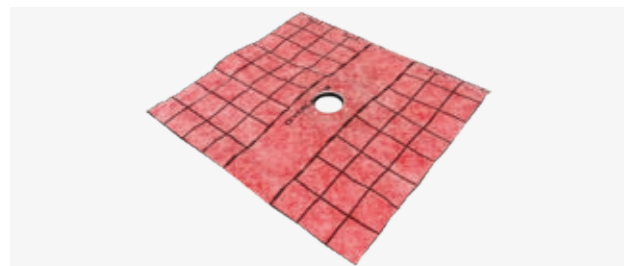

REF.	DESCRIÇÃO	PREÇO (€)
IF55016	TELA WATER-STOP DE 40 X 40 CM COM ADAPTADOR	29,00

Pedacinho de tela WATER-STOP de 40 x 40 cm com adaptador para o dreno RUBER, selado a quente em fábrica.



REF.	DESCRIÇÃO	PREÇO (€)
IG60035	KIT DRENO RUBER H50	22,50
IG60030	KIT DRENO RUBER H28 (REDUZIDO)	22,50

Kit de sifão Ruber. Opção de altura standard e extra plana.



REF.	DESCRIÇÃO	PREÇO (€)
IG60036	KIT DRENO TRYPHON	22,50
IG60031	KIT DRENO TRYPHON REDUZIDO	22,50
IG60032	KIT DRENO TRYPHON VERTICAL	22,50

Kit de sifão Tryphon. Opção de altura standard e extra plana, e saída vertical.

PERFIS DE INSTALAÇÃO G-PRO WALL

Perfis utilizados para instalação na parede.

REF.	DESCRIÇÃO	PREÇO (€)
IJ80008	GPRO-WALL 11,6 cm	6,51
IJ80009	GPRO-WALL 15 cm	7,55
IJ80006	GPRO-WALL 30 cm	11,85
IJ80007	GPRO-WALL 40 cm	13,02
IJ80000	GPRO-WALL 60 cm	17,26
IJ80001	GPRO-WALL 70 cm	19,92

REF.	DESCRIÇÃO	PREÇO (€)
IJ80002	GPRO-WALL 80 cm	22,49
IJ80003	GPRO-WALL 90 cm	23,98
IJ80004	GPRO-WALL 100 cm	26,56
IJ80005	GPRO-WALL 120 cm	30,23
IJ80013	GPRO-WALL 150 cm	34,26
IJ80014	GPRO-WALL 180 cm	46,79



PERFIS DE INSTALAÇÃO G-PRO LEVEL

Perfis de acabamento decorativos para revestir o desnível lateral do duche italiano. Asseguram uma inclinação constante de 2% em conformidade com o CTE (Código Técnico da Construção). Compostos por aço inoxidável de alta qualidade. As cores podem ser acetinadas ou texturadas.

	REF.	DESCRIÇÃO	COR	PREÇO (€)
●	IJ80015	G-PRO LEVEL 120 cm	INOX	63,00
●	IJ80017	G-PRO LEVEL 120 cm	STONE	69,45
●	IJ80019	G-PRO LEVEL 120 cm	CHOCO	69,45
●	IJ80021	G-PRO LEVEL 120 cm	CREAM	69,45
●	IJ80023	G-PRO LEVEL 120 cm	GREY	69,45
○	IJ80025	G-PRO LEVEL 120 cm	WHITE	69,45
●	IJ80027	G-PRO LEVEL 120 cm	DARK	69,45

	REF.	DESCRIÇÃO	COR	PREÇO (€)
●	IJ80029	G-PRO LEVEL 120 cm	INOX	63,00
●	IJ80031	G-PRO LEVEL 120 cm	STONE	69,45
●	IJ80033	G-PRO LEVEL 120 cm	CHOCO	69,45
●	IJ80035	G-PRO LEVEL 120 cm	CREAM	69,45
●	IJ80037	G-PRO LEVEL 120 cm	GREY	69,45
○	IJ80039	G-PRO LEVEL 120 cm	WHITE	69,45
●	IJ80041	G-PRO LEVEL 120 cm	DARK	69,45



KIT PERSONALIZADO EVOLUX BASE + CALHA E GRELHA

Nosso kit básico é uma solução completa que inclui o sifão Ruber, os cantos e a folha de impermeabilização Water-Stop. Este conjunto é a pedra angular do sistema de drenagem. Mas não para por aí, pois além do kit básico, você poderá escolher entre os diferentes tamanhos e acabamentos das nossas opções de calha + grelha.

EVOLUX BASE (PAQUETE 1)

Contém o corpo sífônico, impermeabilização e acessórios. Para combinar com uma CALHA + GRELHA.

REF.	DESCRIÇÃO	MEDIDA	PREÇO
IC30003	EVOLUX BASE	3 m ²	87,52
IC30004	EVOLUX BASE	4 m ²	99,68
IC30003R	EVOLUX BASE	3 m ²	87,52
IC30004R	EVOLUX BASE	4 m ²	99,68

**CALHA + GRELHA EVOLUX (PAQUETE 2)**

Calha e grelha do modelo à sua escolha, para combinar com o Sistema Evolux Base.

ACABAMENTO	REF.	MODELO	MEDIDA (cm)	PREÇO (€)
●	ID30100	LISA	11,6 x 11,6	161,46
●	ID30200	LISA	15 x 30	193,74
●	ID30300	LISA	60	176,01
●	ID30400	LISA	70	185,06
●	ID30500	LISA	80	198,47
●	ID30600	LISA	90	212,51
●	ID30700	LISA	100	226,55
●	ID30800	LISA	120	261,64
●	ID31150	LISA	150	304,12
●	ID31180	LISA	180	331,37
●	ID30101	PLUS	11,6 x 11,6	161,46
●	ID30201	PLUS	15 x 30	193,74
●	ID30301	PLUS	60	176,01
●	ID30401	PLUS	70	185,06
●	ID30501	PLUS	80	198,47
●	ID30601	PLUS	90	212,51
●	ID30701	PLUS	100	226,55

CALHA + GRELHA EVOLUX (PAQUETE 2)

Calha e grelha do modelo à sua escolha, para combinar com o Sistema Evolux Base.

ACABAMENTO	REF.	MODELO	MEDIDA (cm)	PREÇO (€)
●	ID30801	PLUS	120	261,64
●	ID32150	PLUS	150	304,12
●	ID32180	PLUS	180	331,37
-	ID30104	INTEGRA	11,6 x 11,6	170,26
-	ID30204	INTEGRA	15 x 30	211,35
-	ID30304	INTEGRA	60	206,76
-	ID30404	INTEGRA	70	216,97
-	ID30504	INTEGRA	80	234,84
-	ID30604	INTEGRA	90	251,45
-	ID30704	INTEGRA	100	269,30
-	ID30804	INTEGRA	120	309,25
-	ID35150	INTEGRA	150	321,20
-	ID35180	INTEGRA	180	362,89
○	ID40209	CRISTAL	15 x 30	226,90
○	ID40409	CRISTAL	70	254,30
○	ID40509	CRISTAL	80	269,70
○	ID40609	CRISTAL	90	284,60
●	ID50100	LISA DARK	11,6 x 11,6	190,95
●	ID50200	LISA DARK	15 x 30	230,37
●	ID50300	LISA DARK	60	231,11
●	ID50400	LISA DARK	70	234,05
●	ID50500	LISA DARK	80	243,27
●	ID50600	LISA DARK	90	261,25
●	ID37100	MICROCIMENTO	11,6 x 11,6	157,34
●	ID37200	MICROCIMENTO	15 x 30	177,98
●	ID37300	MICROCIMENTO	60	182,70
●	ID37400	MICROCIMENTO	70	188,37
●	ID37500	MICROCIMENTO	80	197,82
●	ID37600	MICROCIMENTO	90	206,01
●	ID37700	MICROCIMENTO	100	215,46
●	ID37800	MICROCIMENTO	120	245,70

PAINEL DE CONSTRUÇÃO A SECO W-S BOARD



Leia o código QR e saiba mais

Construir e impermeabilizar ao mesmo tempo... Sem necessidade de obras!

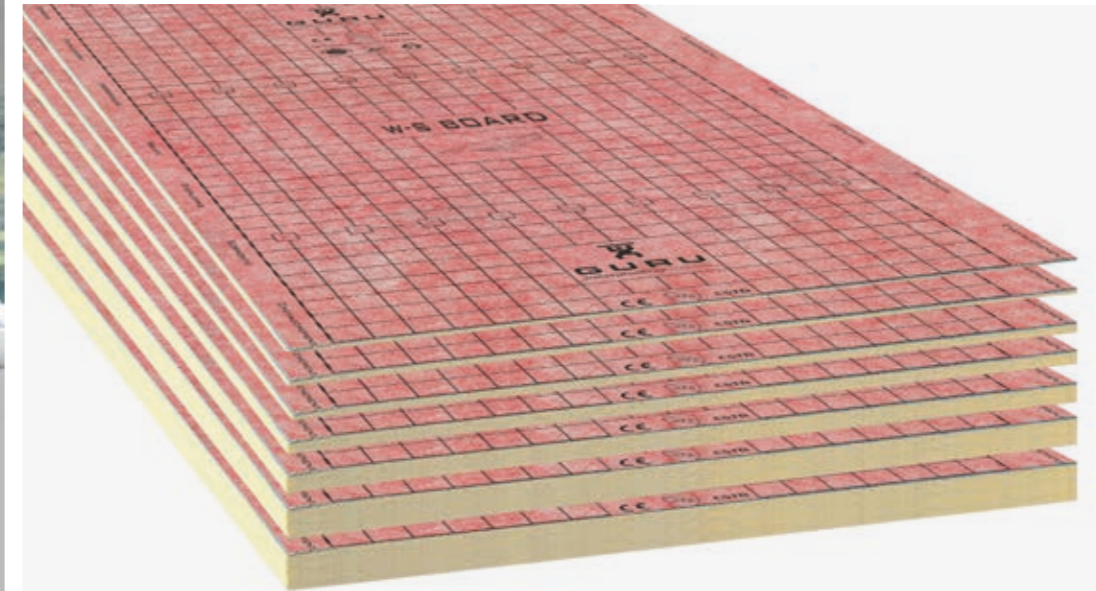

Características

- » Reduz o tempo de instalação.
- » Tamanhos disponíveis:
2600 x 625 / 2440 x 1220 / 910 x 1520 mm
- » Espessuras disponíveis: 12,5 / 50 mm

Dados técnicos

- » Resistência à compressão:
400 KPA - 50 PSI
- » Espessura de 12,5 mm a 50 mm
- » Peso da W-S Board: 1,3 kg/m²
- » 0.3 perms - ideal para o duche a vapor
Vedação de juntas sobrepostas

O W-S BOARD é um **painel de construção em gesso cartonado à prova de água versátil**, conhecido pela sua facilidade de **construção e de corte**, o que permite uma **grande adaptabilidade** a diferentes cenários de construção.

Com uma **vasta gama de espessuras e tamanhos disponíveis**, adapta-se perfeitamente a qualquer projeto, desde a construção residencial à industrial.

A sua característica **impermeável** torna-o resistente à humidade e oferece uma proteção duradoura contra infiltrações e condensação. Além disso, a **sua planicidade uniforme garante acabamentos uniformes e superfícies de alta qualidade**.

O sistema de instalação a seco com **fixação por parafusos** acelera o processo de construção, **reduzindo o tempo e os riscos associados à humidade**.

REF.	DESCRIÇÃO	MEDIDA (mm)	PREÇO (€/m ²)	PREÇO (unidad)	UDS/PALLET
IMU9300	PANEL W-S BOARD	910 x 1520 x 12,5	36,49	50,57	80
IMU9301	PANEL W-S BOARD	2440 x 1220 x 12,5	36,49	108,71	80
IMU9317	PANEL W-S BOARD	2600 x 625 x 50	56,55	86,23	20

REF.	DESCRIÇÃO	QUANTITÉ	PREÇO (€)
IG60026	PARAFUSO	200 unidades	16,75
IG60027	ARRUELAS METÁLICAS	200 unidades	31,50
IG60028	KIT PARAFUSO + ARRUELAS	200 unidades (100 unidades de cada)	28,05

GURU PERSONALIZA

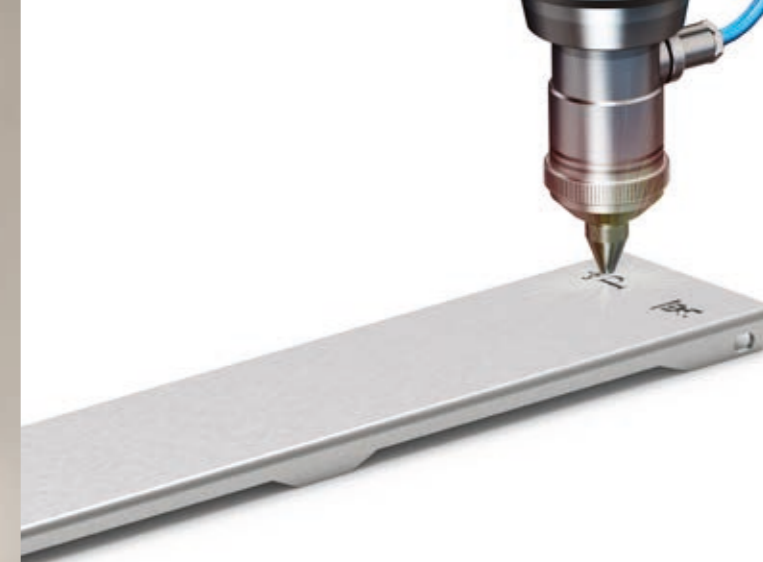

GURU À MEDIDA

Temos a possibilidade de personalizar as grelhas de duche com o seu logótipo, marca, cidade... Qualquer que seja o design necessário para criar uma experiência única no seu hotel!

DÊ UM TOQUE ÚNICO!

Na Estil Guru, criamos projetos personalizados com o objetivo de transformar e enriquecer a experiência do mundo hoteleiro. Focamos em dois aspetos cruciais: a impermeabilização estrutural e a personalização das casas de banho com chuveiros de alta qualidade.

Na fase de impermeabilização, a Estil Guru realizará uma avaliação metódica da estrutura, abordando as áreas vulneráveis e prevenindo problemas relacionados com a humidade. Ao mesmo tempo, serão analisadas as necessidades e os produtos mais adequados a cada situação: Casa de banho, spa, duche, terraço, sala, cobertura, pátio, piscina...

Os sistemas de duche são o outro ponto forte em que nos focamos, criando espaços modernos e personalizados para conseguir experiências únicas. Esta parte vai além das casas de banho modernas e sem infiltrações, mas também sublinha o nosso compromisso ativo para com a sustentabilidade e a diferenciação competitiva no setor dos chuveiros e da impermeabilização.

Além disso, gostaríamos de destacar o planeamento da nossa equipa técnica, que planeia cuidadosamente todo o cronograma para minimizar os inconvenientes para os nossos clientes, e prepara a rubrica orçamental com o compromisso de garantir a melhor relação qualidade-preço.

GURU SANITARY

A GURU EM PROJETOS DE HOSPITAIS E LARES DE IDOSOS

Criamos projetos integrados e personalizados para hospitais e lares de idosos. Tendo como base principal a estruturação e renovação de espaços essenciais, focamo-nos em dois aspetos fundamentais: garantir a durabilidade e resistência através da impermeabilização de todas as áreas que a necessitem, e conceber casas de banho e áreas comuns para criar ambientes modernos e funcionais.

No centro da nossa abordagem está a impermeabilização, onde efetuamos uma avaliação metódica das estruturas. Analisamos as zonas vulneráveis com estudos personalizados para prevenir infiltrações e problemas associados à humidade, recomendando a melhor solução para cada caso.

No que diz respeito à criação de chuveiros, destacamo-nos pela nossa inovação em sistemas de duche, incluindo a impermeabilização, sendo o Evolux Vinyl a escolha ideal para este setor. Este sistema de duche foi meticulosamente concebido e fabricado para ser integrado nos pavimentos vinílicos de hospitais e lares de idosos, garantindo a impermeabilização da área juntamente com uma elevada eficácia de drenagem.

Cada projeto da Estil Guru é uma manifestação do nosso compromisso inabalável com a qualidade, sustentabilidade e elevado conforto, criando espaços que fazem a diferença no dia a dia.



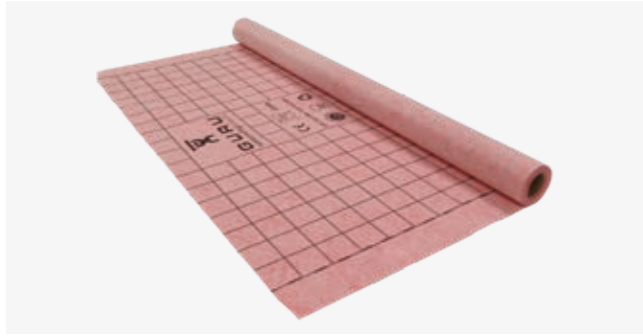

WATER-STOP
Tela impermeável.

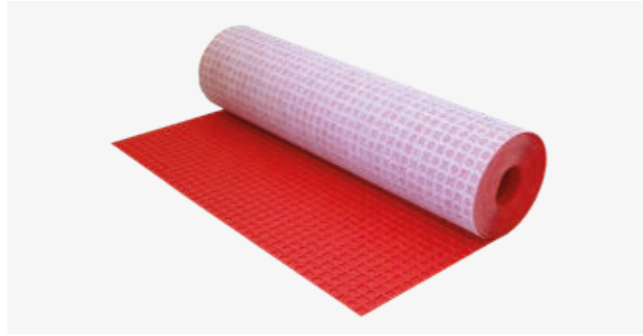

G-FLEX
Tela de dessolidarização.

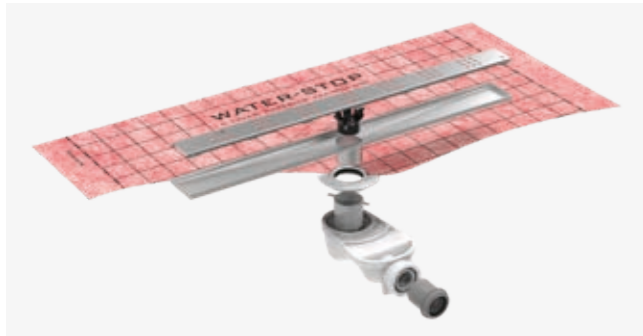

EVOLUX RUBER KIT LISA/PLUS/DARK
Kit completo de chuveiro com impermeabilização incluída.

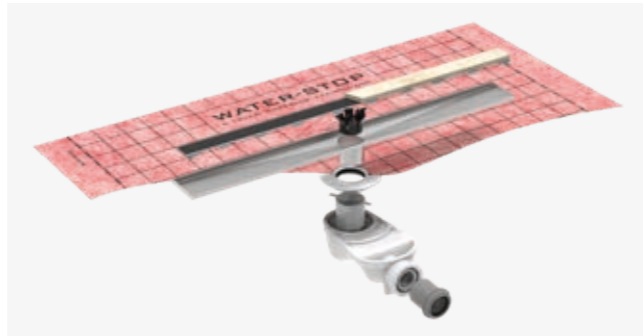

EVOLUX RUBER KIT INTEGRA
Kit completo de chuveiro pavimentável com impermeabilização incluída.

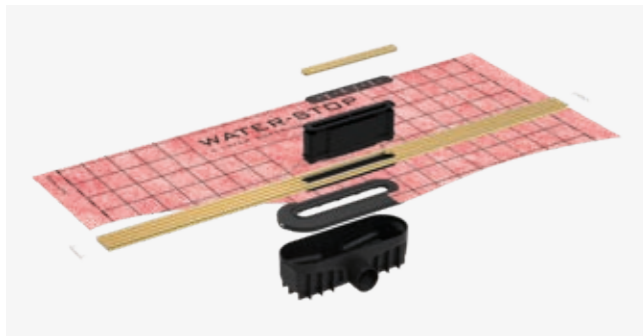

REVOLUX TRYPHON KIT
Kit completo de chuveiro com impermeabilização incluída e grade recortável.

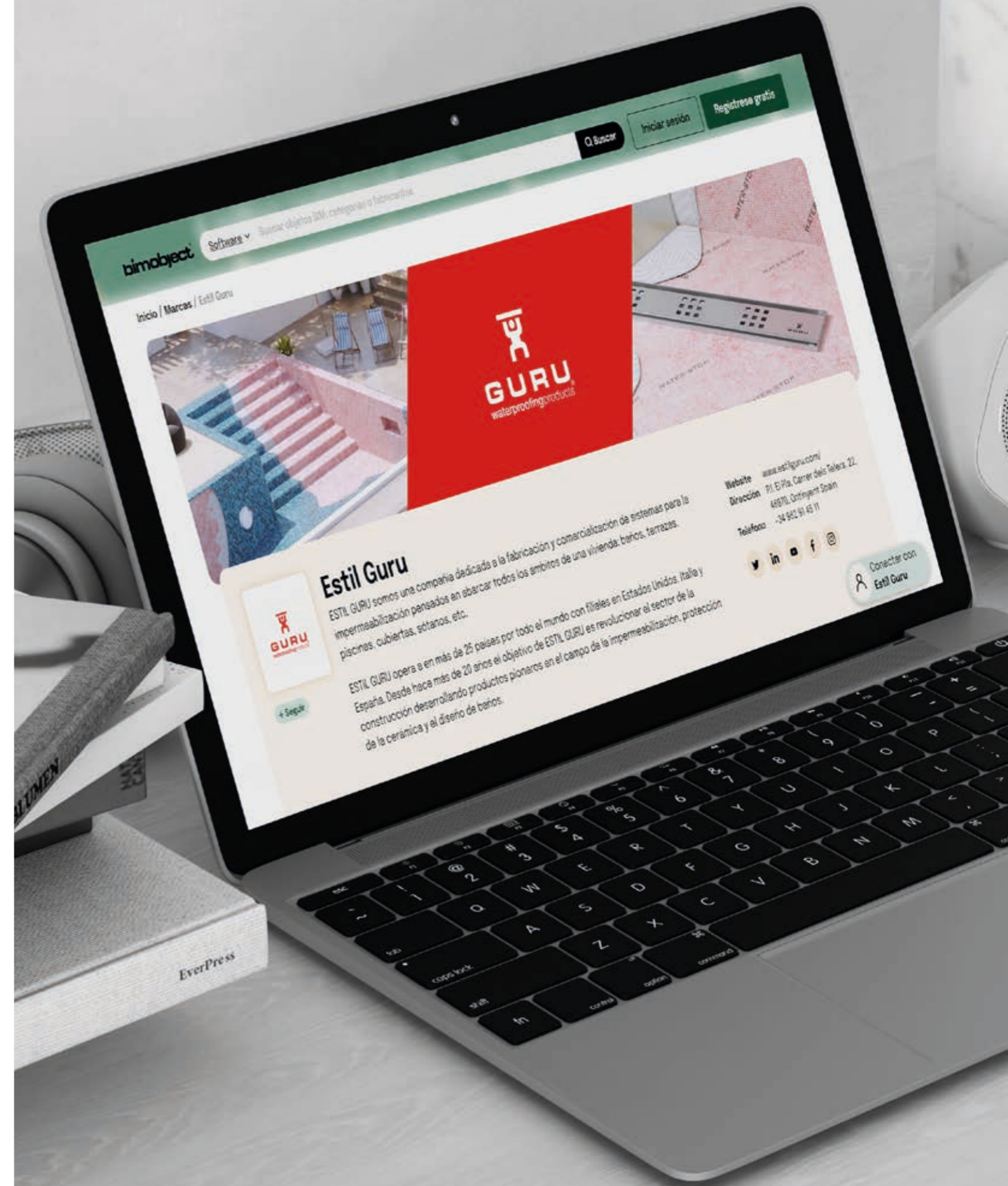

VÍDEOS DE INSTALAÇÃO



WATER-STOP



DRENO RUBER



G-FLEX



G-FLEX (HUMIDADE NEGATIVA)



SAFE BAND
BANHEIRA



EVO RUBER KIT



SAFE BAND
BASE DE CHUVEIRO



EVOLUX RUBER KIT



REVOLUX RUBER KIT



EVOLUX INTEGRA RUBER KIT



REVOLUX TRYPHON KIT



EVOLUX TRYPHON KIT

GUIAS DE INSTALAÇÃO



WATER-STOP CHUVEIROS



EVOLUX (TRYPHON)



WATER-STOP PISCINAS



REVOLUX (TRYPHON)



WATER-STOP EXTERIORES



EVOLUX INTEGRA (TRYPHON)



G-FLEX



EVOLUX PONTUAL (RUBER)



SAFE BAND



EVOLUX LINEAR (RUBER)



RAYNEX



EVOLUX INTEGRA (RUBER)



REVOLUX (RUBER)



REF: IP00091
 DESCRIÇÃO: Tarifas-catálogo 2024. FORMATO A4.



REF: IP00834
 DESCRIÇÃO: Quadríptico de acabamentos dos nossos sistemas de duche. Tamanho A4.



REF: IP01001
 DESCRIÇÃO: Brochura geral Estil Guru. Tamanho A5.



REF: IP01002
 DESCRIÇÃO: Tríptico de telas técnicas. Inclui informações e uma amostra real de cada uma delas. Tamanho A4.

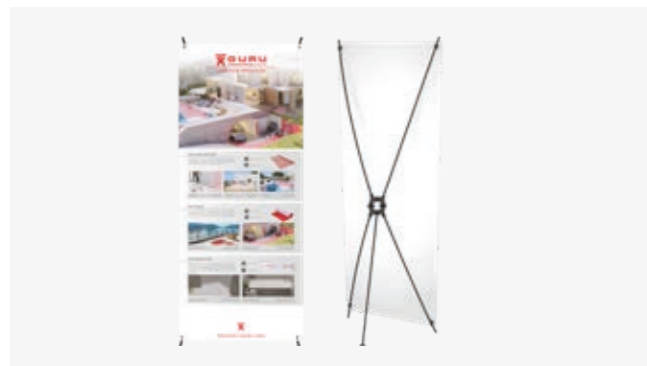

REF: IP01723 (Telas)
 DESCRIÇÃO: Banner em lona com estrutura 70 x 180 cm.



REF: IP01724 (Chuveiros)
 DESCRIÇÃO: Banner em lona com estrutura 70 x 180 cm.



REF: IP01064
 DESCRIÇÃO: Suporte para folhetos. 3 modelos diferentes.



REF: MK00016
 DESCRIÇÃO: Quadríptico de acabamentos dos nossos sistemas de duche. Tamanho A4.

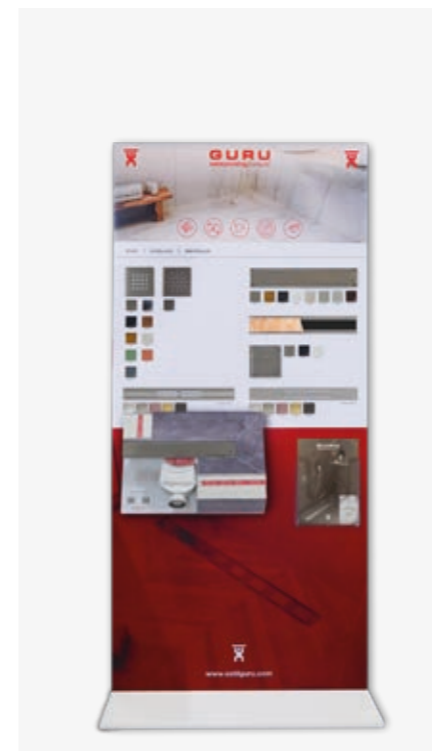

REF: MK01126
 DESCRIÇÃO: Expositor de acabamentos EVOLUX-REVOLUX com maquete real.



REF: MK00019
 DESCRIÇÃO: Expositor metálico com WATER-STOP e acessórios.



REF: MK00020
 DESCRIÇÃO: Expositor metálico com EVOLUX e acessórios. Inclui maquetes reais.



REF: MK00021
 DESCRIÇÃO: Expositor metálico com WATER-STOP e um rolo extra para medição.



REF: MK00022
 DESCRIÇÃO: Expositor metálico que inclui o Evolux com os seus acessórios e um rolo de WATER-STOP para medição. Inclui maquetes reais.



REF: MK00018
 DESCRIÇÃO: Expositor em torre EVOLUX SHELF. **BRINDE COM UM PEDIDO DE 16 UDS.**

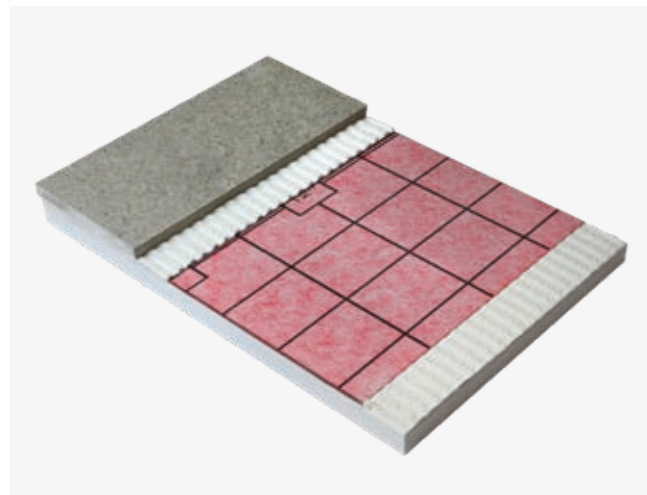

REF: MK00024
 DESCRIÇÃO: Maquete real WATER-STOP.



REF: MK00023
 DESCRIÇÃO: Maquete real G-FLEX.

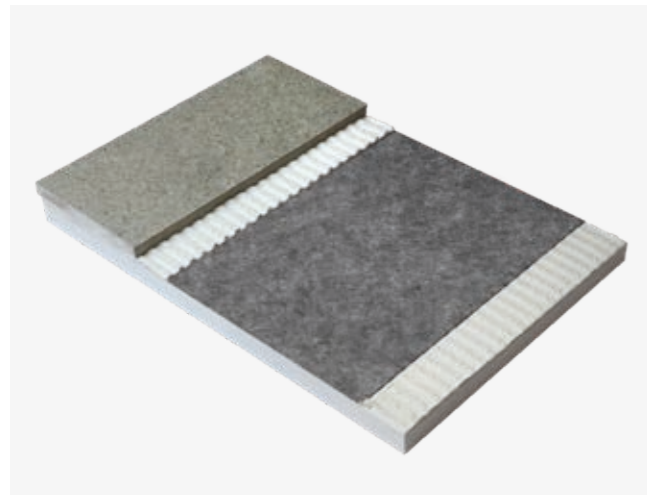

REF: MK00008
 DESCRIÇÃO: Maquete real G-SOUND.



REF: MK00025
 DESCRIÇÃO: Maquete real SAFEFAND.

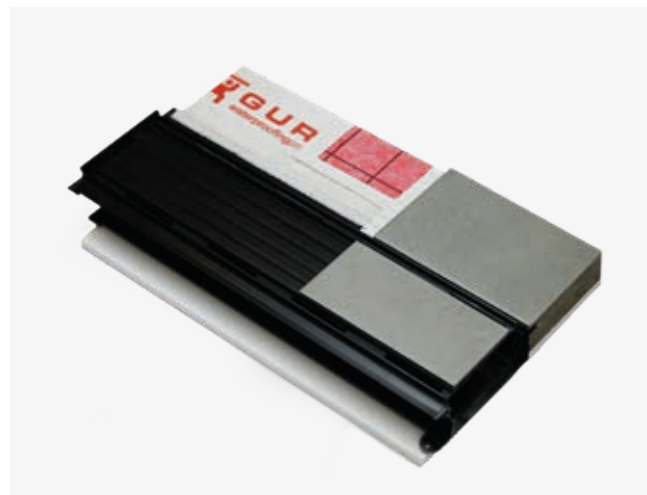

REF: MK00010
 DESCRIÇÃO: Maquete real RAYNEX.

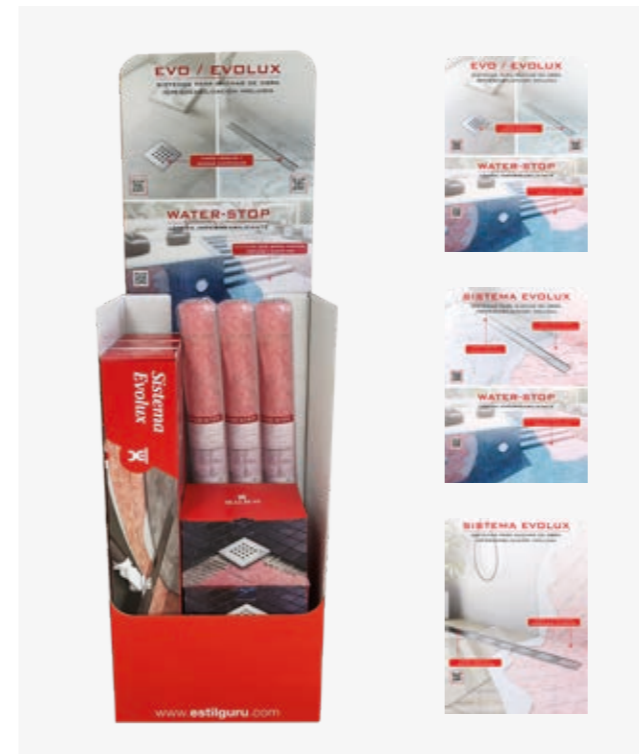

REF: IP00130 / IP00147 / IP01394
 DESCRIÇÃO: Box contendor. 3 opções de cartazes (EVOLUX / EVOLUX + W-S / EVO + EVOLUX + W-S).

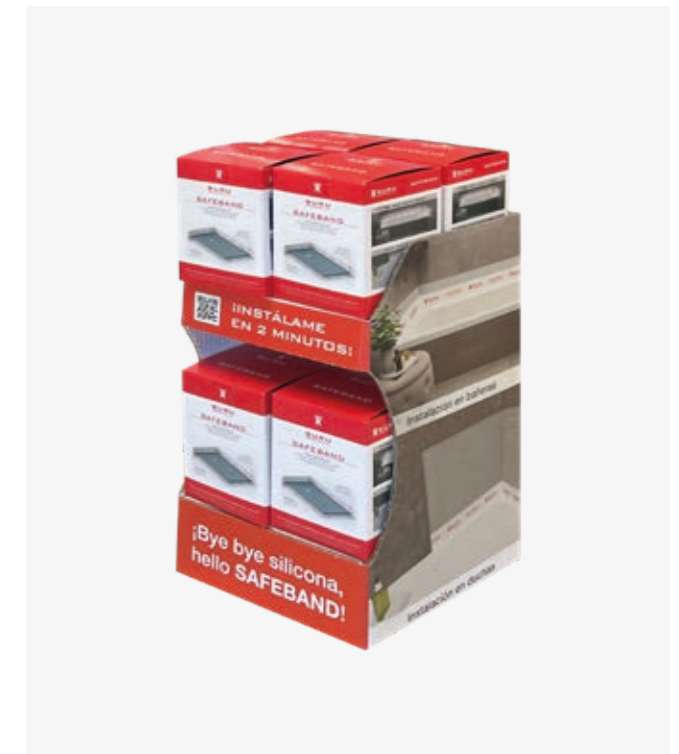

REF: MK00017
 DESCRIÇÃO: Expositor de mesa SAFEFAND. 8 unidades incluídas no pack.



REF: MK00011
 DESCRIÇÃO: EXPOSITOR DE MESA EVOLUX Shelf. Inclui modelos de amostra e de montagem.
BRINDE COM UM PEDIDO DE 10 UDS.

PROJETOS EM DESTAQUE



CENTRO DE AMAZON
(Bilbao y Vizcaya, España)



PARQUE DE BOMBEROS ARRATZU
(Vizcaya, España)



LINO DELLE FATE
(Bibiona, Italia)



UNIVERSIDAD MOHAMED VI
(Rabat, Marruecos)



COMPLEJO DEPORTIVO
(Mendizorroza, España)



PISCINA MUNICIPAL
(Ávila, España)



FÁBRICA 1921
(Lisboa, Portugal)

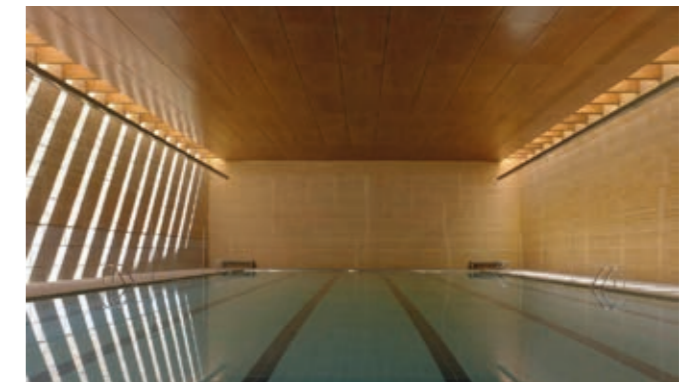

PISCINA MUNICIPAL
(Toro, España)



RESIDENCIA CLAUDIO COELLO
(Madrid, España)



SHERATON ARABELLA GOLF *****
(Mallorca, España)



HOTEL LOPESAN BAOBAB
(Las Palmas, España)

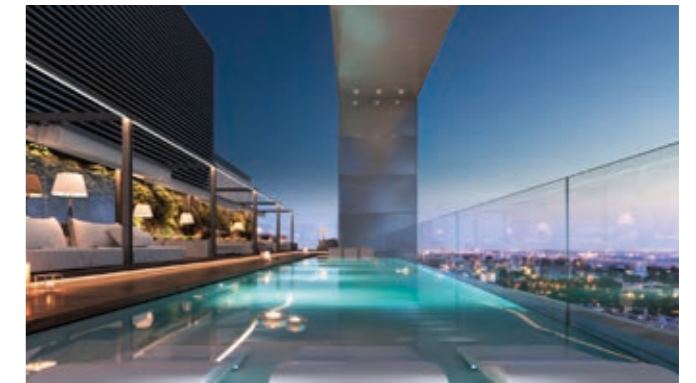

PROYECTO SKYLINE
(Madrid, España)



CENTRO ATENCIÓN INTEGRAL LAS HAYAS
(Navarra, España)

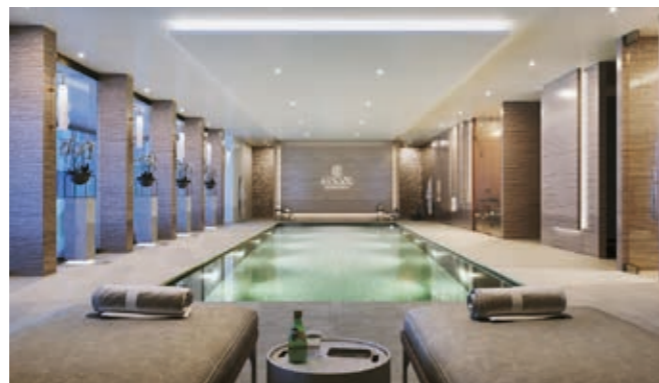

AYANA RESORT
(Estepona, España)



PATRIMI GOLF RESORT
(Alicante, España)



CENTRO IMED
(Alicante, España)



LISTA DE PREÇOS

estilguru.com

TELA IMPERMEÁVEL WATER-STOP

REF.	DESCRIÇÃO	PREÇO (€)	PAG.
IF51000	ROLO WATER-STOP - 1 x 5 m	15,42 €/m ² - 77,10 €/rolo	14
IF51013	ROLO WATER-STOP - 1 x 10 m	14,67 €/m ² - 146,70 €/rolo	14
IF52000	ROLO WATER-STOP - 1 x 30 m	13,81 €/m ² - 414,30 €/rolo	14
IF54000	ROLO WATER-STOP - 1,5 x 20 m	13,81 €/m ² - 414,30 €/rolo	14
IF53000	ROLO WATER-STOP - 2 x 20 m	13,81 €/m ² - 552,40 €/rolo	14
IF63000	ROLO WATER-STOP - 3 x 20 m	13,81 €/m ² - 828,60 €/rolo	14
IF53040	ROLO WATER-STOP - 2 x 40 m	13,81 €/m ² - 1104,80 €/rolo	14

TELA DE DESSOLIDARIZAÇÃO G-FLEX

REF.	DESCRIÇÃO	PREÇO (€)	PAG.
ILU5100	ROLO G-FLEX - 1 x 14 m	18,51 €/m ² - 259,14 €/rolo	29
ILU5200	ROLO G-FLEX - 1 x 30 m	16,80 €/m ² - 504,00 €/rolo	29

REF.	DESCRIÇÃO	PREÇO (€)	PAG.
IG68000	PACK 250 ARRUELAS	70,40	34

TELA DE IMPACTO G-SOUND

REF.	DESCRIÇÃO	PREÇO (€)	PAG.
IU70000	ROLO G-SOUND - 1 x 30 m	17,23 €/m ² - 517,00 €/rolo	37
IU70100	ROLO G-SOUND PREMIUM - 1 x 30 m	20,57 €/m ² - 617,00 €/rolo	37

BANDA ANTI-INFILTRAÇÃO SAFEBAND

REF.	DESCRIÇÃO	PREÇO (€)	PAG.
IG66016	KIT SAFEBAND - 2 m x 14 cm	29,25 €/ud · 14,62 €/m	45
IG66001	KIT SAFEBAND - 3,5 m x 14 cm	49,61 €/ud · 14,17 €/m	45
IG66002	KIT SAFEBAND - 6 m x 14 cm	82,69 €/ud · 13,78 €/m	45
IG66003	KIT SAFEBAND - 30 m x 14 cm	363,83 €/ud · 12,13 €/m	45

KIT BANHEIRAS W-S BATHKIT

REF.	DESCRIÇÃO	PREÇO (€)	PAG.
IA11000	W-S BATHKIT INOX	245,80	48
IA11020	W-S BATHKIT GOLD	269,89	48
IA11021	W-S BATHKIT DARK	255,90	48
IA11022	W-S BATH INOX	135,00	48
IA11023	W-S BATH GOLD	159,09	48
IA11024	W-S BATH DARK	145,10	48

CALHA LINEAR MODULAR PARA UTILIZAÇÃO NO EXTERIOR RAYNEX

REF.	DESCRIÇÃO	PREÇO (€)	PAG.
IX45100	CANAL E GRADE RAYNEX DUPLA RANHURA	31,50	53
IX45200	CANAL E GRADE RAYNEX DUPLA RANHURA	63,00	53
IX10000	CONEXÃO	3,00	53
IX10001	TAMPA LATERAL	3,00	53
IX10002	TUBO Ø 50 mm	3,00	53
IX10003	ÂNGULO 90° RAYNEX	31,25	53

DRENO PARA EXTERIOR KIT TERRAZA

REF.	DESCRIÇÃO	PREÇO (€)	PAG.
IE46000	KIT TERRAZA V90	82,65	54
IE46001	KIT TERRAZA V110	85,02	54
IE46002	KIT TERRAZA H90	82,65	54
IE46003	KIT TERRAZA H110	85,02	54
IE46007	KIT TERRAZA PLUS V75	102,82	55
IE46008	KIT TERRASSE PLUS H50	102,82	55

ACESSÓRIOS

REF.	DESCRIÇÃO	PREÇO (€)	PAG.
IG60004	W-S TUB	12,60	42
IGU6005	W-S DEX	22,51	42
IGU6006	W-S DIN	20,91	42
IG61000	W-S BAND 14 - 14 cm x 20 m	47,73	42
IG62000	W-S BAND 34 - 34 cm x 20 m	100,90	42
IG60020	SAFETUB - Ø 20-50 mm	50,47	42
IG60021	SAFETUB - Ø 63-75 mm	55,33	42
IG60022	SAFETUB - Ø 90-128 mm	57,77	42
IF56021	W-S PASSTUB - 50 mm	28,90	42
IF56022	W-S PASSTUB - 75 mm	31,50	42
IF56023	W-S PASSTUB - 90 mm	33,89	42
IF56024	W-S PASSTUB - 110 mm	36,50	42
IG67000	G-TROWEL - 3 x 3 mm	19,00 €/u.	43
IG67001	G-TROWEL - 4,5 x 4,5 mm	19,00 €/u.	43
IG67002	G-TROWEL - 6 x 6 mm	19,00 €/u.	43
IG67003	W-SPATULA	11,00	43
IG60023	EASEAL - 20 kg	164,78	43
IG60024	EASEAL - 3 kg	38,52	43
IG63000	W-S BUTIL - 5 cm x 10 m	24,71	43
IG64000	W-S MASTIC - 290 ml	13,59	43

DRENO TRYPHON

REF.	DESCRIÇÃO	PREÇO (€)	PAG.
IG60031	CAZOLETA DE DRENO TRYPHON REDUZIDO	22,50	58
IG60032	CAZOLETA DE DRENO TRYPHON VERTICAL	22,50	58

KIT DE DUCHE COMPLETO RECORTÁVEL REVOLUX TRYPHON KIT

REF.	DESCRIÇÃO	PREÇO (€)	PAG.	
IT23004	IT23004R	REVOLUX TRYPHON KIT CURVE CHROME - 100 cm	365,40	64
IT63004	IT63004R	REVOLUX TRYPHON KIT CURVE GOLD - 100 cm	365,40	64
IT83004	IT83004R	REVOLUX TRYPHON KIT CURVE ROSE - 100 cm	365,40	64
IT53004	IT53004R	REVOLUX TRYPHON KIT CURVE BLACK - 100 cm	365,40	64
IT93004	IT93004R	REVOLUX TRYPHON KIT CURVE NICKEL - 100 cm	365,40	64
IT24004	IT24004R	REVOLUX TRYPHON KIT CAVITY CHROME - 100 cm	365,40	64
IT64004	IT64004R	REVOLUX TRYPHON KIT CAVITY GOLD - 100 cm	365,40	64
IT84004	IT84004R	REVOLUX TRYPHON KIT CAVITY ROSE - 100 cm	365,40	64
IT54004	IT54004R	REVOLUX TRYPHON KIT CAVITY BLACK - 100 cm	365,40	64
IT94004	IT94004R	REVOLUX TRYPHON KIT CAVITY NICKEL - 100 cm	365,40	64
IT23200	IT23200R	REVOLUX TRYPHON KIT CURVE CHROME - 200 cm	583,70	64
IT63200	IT63200R	REVOLUX TRYPHON KIT CURVE GOLD - 200 cm	583,70	64
IT83200	IT83200R	REVOLUX TRYPHON KIT CURVE ROSE - 200 cm	583,70	64
IT53200	IT53200R	REVOLUX TRYPHON KIT CURVE BLACK - 200 cm	583,70	64
IT93200	IT93200R	REVOLUX TRYPHON KIT CURVE NICKEL - 200 cm	583,70	64
IT24200	IT24200R	REVOLUX TRYPHON KIT CAVITY CHROME - 200 cm	583,70	64
IT64200	IT64200R	REVOLUX TRYPHON KIT CAVITY GOLD - 200 cm	583,70	64
IT84200	IT84200R	REVOLUX TRYPHON KIT CAVITY ROSE - 200 cm	583,70	64
IT54200	IT54200R	REVOLUX TRYPHON KIT CAVITY BLACK - 200 cm	583,70	64
IT94200	IT94200R	REVOLUX TRYPHON KIT CAVITY NICKEL - 200 cm	583,70	64

KIT DE DUCHE COMPLETO **EVOLUX TRYPHON KIT**

REF.		DESCRIÇÃO	PREÇO (€)	PAG.
IT41040	IT41040R	EVOLUX TRYPHON KIT LISA 40	272,48	70
IT41050	IT41050R	EVOLUX TRYPHON KIT LISA 50	279,48	70
IT41000	IT41000R	EVOLUX TRYPHON KIT LISA 60	288,15	70
IT41001	IT41001R	EVOLUX TRYPHON KIT LISA 70	297,39	70
IT41002	IT41002R	EVOLUX TRYPHON KIT LISA 80	311,06	70
IT41003	IT41003R	EVOLUX TRYPHON KIT LISA 90	325,38	70
IT41004	IT41004R	EVOLUX TRYPHON KIT LISA 100	339,70	70
IT41005	IT41005R	EVOLUX TRYPHON KIT LISA 120	375,50	70
IT41150	IT41150R	EVOLUX TRYPHON KIT LISA 150	472,68	70
IT41180	IT41180R	EVOLUX TRYPHON KIT LISA 180	510,96	70
IT42000	IT42000R	EVOLUX TRYPHON KIT PLUS 60	288,15	71
IT42001	IT42001R	EVOLUX TRYPHON KIT PLUS 70	297,39	71
IT42002	IT42002R	EVOLUX TRYPHON KIT PLUS 80	311,06	71
IT42003	IT42003R	EVOLUX TRYPHON KIT PLUS 90	325,38	71
IT42004	IT42004R	EVOLUX TRYPHON KIT PLUS 100	339,70	71
IT42005	IT42005R	EVOLUX TRYPHON KIT PLUS 120	375,50	71
IT42150	IT42150R	EVOLUX TRYPHON KIT PLUS 150	472,68	71
IT42180	IT42180R	EVOLUX TRYPHON KIT PLUS 180	510,96	71
IT61000	IT61000R	EVOLUX TRYPHON KIT LISA GOLD 60	413,86	72
IT61001	IT61001R	EVOLUX TRYPHON KIT LISA GOLD 70	436,97	72
IT61002	IT61002R	EVOLUX TRYPHON KIT LISA GOLD 80	456,56	72
IT61003	IT61003R	EVOLUX TRYPHON KIT LISA GOLD 90	474,84	72
IT61004	IT61004R	EVOLUX TRYPHON KIT LISA GOLD 100	496,00	72
IT61005	IT61005R	EVOLUX TRYPHON KIT LISA GOLD 120	556,90	72
IT61150	IT61150R	EVOLUX TRYPHON KIT LISA GOLD 150	696,40	72
IT61180	IT61180R	EVOLUX TRYPHON KIT LISA GOLD 180	753,40	72
IT51000	IT51000R	EVOLUX TRYPHON KIT LISA DARK 60	332,68	73
IT51001	IT51001R	EVOLUX TRYPHON KIT LISA DARK 70	343,19	73
IT51002	IT51002R	EVOLUX TRYPHON KIT LISA DARK 80	356,49	73
IT51003	IT51003R	EVOLUX TRYPHON KIT LISA DARK 90	372,93	73
IT51004	IT51004R	EVOLUX TRYPHON KIT LISA DARK 100	394,47	73
IT51005	IT51005R	EVOLUX TRYPHON KIT LISA DARK 120	436,36	73
IT51150	IT51150R	EVOLUX TRYPHON KIT LISA DARK 150	550,06	73
IT51180	IT51180R	EVOLUX TRYPHON KIT LISA DARK 180	594,85	73

KIT DE DUCHE COMPLETO **EVOLUX TRYPHON KIT**

REF.		DESCRIÇÃO	PREÇO (€)	PAG.
IT47000	IT47000R	EVOLUX TRYPHON KIT MICROCIMENTO 60	343,62	74
IT47001	IT47001R	EVOLUX TRYPHON KIT MICROCIMENTO 70	353,74	74
IT47002	IT47002R	EVOLUX TRYPHON KIT MICROCIMENTO 80	370,61	74
IT47003	IT47003R	EVOLUX TRYPHON KIT MICROCIMENTO 90	385,23	74
IT47004	IT47004R	EVOLUX TRYPHON KIT MICROCIMENTO 100	402,10	74
IT47005	IT47005R	EVOLUX TRYPHON KIT MICROCIMENTO 120	439,21	74
IT45040	IT45040R	EVOLUX TRYPHON KIT INTEGRA 40	305,90	78
IT45050	IT45050R	EVOLUX TRYPHON KIT INTEGRA 50	313,61	78
IT45000	IT45000R	EVOLUX TRYPHON KIT INTEGRA 60	319,52	78
IT45001	IT45001R	EVOLUX TRYPHON KIT INTEGRA 70	329,93	78
IT45002	IT45002R	EVOLUX TRYPHON KIT INTEGRA 80	348,16	78
IT45003	IT45003R	EVOLUX TRYPHON KIT INTEGRA 90	365,09	78
IT45004	IT45004R	EVOLUX TRYPHON KIT INTEGRA 100	383,30	78
IT45005	IT45005R	EVOLUX TRYPHON KIT INTEGRA 120	418,71	78
IT45150	IT45150R	EVOLUX TRYPHON KIT INTEGRA 150	495,43	78
IT45180	IT45180R	EVOLUX TRYPHON KIT INTEGRA 180	535,64	78

DRENO RUBER

REF.	DESCRIÇÃO	PREÇO (€)	PAG.
IG60030	DRENO RUBER H28 (REDUZIDO)	22,50	80

KIT DE DUCHE COMPLETO SISTEMA EVO

REF.	DESCRIÇÃO	PREÇO (€)	PAG.
IB20015	IB20015R EVO	100,81	84
IB20016	IB20016R PLUS EVO	126,32	84
IB20017	IB20017R ONDE EVO	132,64	84
IB20007	IB20007R ANTIVANDAL	158,32	84

KIT DE DUCHE COMPLETO SISTEMA EVO COLORS

REF.	DESCRIÇÃO	PREÇO (€)	PAG.
IB20018	IB20018R EVO POLI	126,32	84
IB20019	IB20019R EVO BLACK	145,28	84
IB20020	IB20020R EVO BRONZE	164,22	84
IB20021	IB20021R EVO GOLD	164,22	84
IB20023	IB20023R EVO MINT	167,20	84
IB20024	IB20024R EVO ROSE	167,20	84
IB20025	IB20025R EVO SAPPHIRE	167,20	84
IB20026	IB20026R EVO SNOWY	167,20	84

KIT DE DUCHE COMPLETO EVOLUX RUBER KIT PONTUAL

REF.	DESCRIÇÃO	PREÇO (€)	PAG.
IE41008	IE41008R EVOLUX RUBER KIT LISA 11,6 x 11,6	242,14	88
IE41708	IE41708R EVOLUX RUBER KIT LISA 11,6 x 11,6 ANTIVANDAL	295,70	88
IE41009	IE41009R EVOLUX RUBER KIT LISA 15 x 30	270,78	88
IE42008	IE42008R EVOLUX RUBER KIT PLUS 11,6 x 11,6	242,14	88
IE42009	IE42009R EVOLUX RUBER KIT PLUS 15 x 30	270,78	88
IE51008	IE51008R EVOLUX RUBER KIT LISA DARK 11,6 x 11,6	283,30	88
IE51009	IE51009R EVOLUX RUBER KIT LISA DARK 15 x 30	314,00	88
IE52008	IE52008R EVOLUX RUBER KIT PLUS DARK 11,6 x 11,6	283,30	88
IE60008	IE60008R EVOLUX RUBER KIT BEAT DARK 11,6 x 11,6	283,30	88
IE61108	IE61108R EVOLUX RUBER KIT LISA LIGHT 11,6 x 11,6	283,30	88
IE62108	IE62108R EVOLUX RUBER KIT PLUS LIGHT 11,6 x 11,6	283,30	88
IE61708	IE61708R EVOLUX RUBER KIT BLUES LIGHT 11,6 x 11,6	283,30	88
IE47008	IE47008R EVOLUX RUBER KIT MICRO 11,6 x 11,6	283,95	88
IE47009	IE47009R EVOLUX RUBER KIT MICRO 15 x 30	321,62	88
IE67008	IE67008R EVOLUX RUBER KIT MICRO GOLD 11,6 x 11,6	320,98	88
IE67009	IE67009R EVOLUX RUBER KIT MICRO GOLD 15 x 30	410,59	88
IE57008	IE57008R EVOLUX RUBER KIT MICRO DARK 11,6 x 11,6	302,50	88
IE57009	IE57009R EVOLUX RUBER KIT MICRO DARK 15 x 30	334,89	88
IE49009	IE49009R EVOLUX RUBER KIT CRISTAL 15 x 30	345,65	88
IE45008	IE45008R EVOLUX RUBER KIT INTEGRA 11,6 x 11,6	249,95	88
IE45009	IE45009R EVOLUX RUBER KIT INTEGRA 15 x 30	286,40	88

KIT DE DUCHE COMPLETO EVOLUX RUBER KIT LINEAR

REF.		DESCRIÇÃO	PREÇO (€)	PAG.
IE41040	IE41040R	EVOLUX RUBER KIT LISA 40	254,98	88
IE41050	IE41050R	EVOLUX RUBER KIT LISA 50	261,98	88
IE41000	IE41000R	EVOLUX RUBER KIT LISA 60	270,65	88
IE41001	IE41001R	EVOLUX RUBER KIT LISA 70	279,89	88
IE41002	IE41002R	EVOLUX RUBER KIT LISA 80	293,56	89
IE41003	IE41003R	EVOLUX RUBER KIT LISA 90	307,88	89
IE41004	IE41004R	EVOLUX RUBER KIT LISA 100	322,20	89
IE41005	IE41005R	EVOLUX RUBER KIT LISA 120	358,00	89
IE41150	IE41150R	EVOLUX RUBER KIT LISA 150	455,18	89
IE41180	IE41180R	EVOLUX RUBER KIT LISA 180	493,46	89
IE42000	IE42000R	EVOLUX RUBER KIT PLUS 60	270,65	89
IE42001	IE42001R	EVOLUX RUBER KIT PLUS 70	279,89	89
IE42002	IE42002R	EVOLUX RUBER KIT PLUS 80	293,56	89
IE42003	IE42003R	EVOLUX RUBER KIT PLUS 90	307,88	89
IE42004	IE42004R	EVOLUX RUBER KIT PLUS 100	322,20	89
IE42005	IE42005R	EVOLUX RUBER KIT PLUS 120	358,00	89
IE42150	IE42150R	EVOLUX RUBER KIT PLUS 150	455,18	89
IE42180	IE42180R	EVOLUX RUBER KIT PLUS 180	493,46	89
IE61000	IE61000R	EVOLUX RUBER KIT LISA GOLD 60	396,36	89
IE61001	IE61001R	EVOLUX RUBER KIT LISA GOLD 70	419,47	89
IE61002	IE61002R	EVOLUX RUBER KIT LISA GOLD 80	439,06	89
IE61003	IE61003R	EVOLUX RUBER KIT LISA GOLD 90	457,34	89
IE61004	IE61004R	EVOLUX RUBER KIT LISA GOLD 100	478,50	89
IE61005	IE61005R	EVOLUX RUBER KIT LISA GOLD 120	539,40	89
IE61150	IE61150R	EVOLUX RUBER KIT LISA GOLD 150	678,90	89
IE61180	IE61180R	EVOLUX RUBER KIT LISA GOLD 180	735,90	89
IE51000	IE51000R	EVOLUX RUBER KIT LISA DARK 60	315,18	89
IE51001	IE51001R	EVOLUX RUBER KIT LISA DARK 70	325,69	89
IE51002	IE51002R	EVOLUX RUBER KIT LISA DARK 80	338,99	89
IE51003	IE51003R	EVOLUX RUBER KIT LISA DARK 90	355,43	89
IE51004	IE51004R	EVOLUX RUBER KIT LISA DARK 100	376,97	89
IE51005	IE51005R	EVOLUX RUBER KIT LISA DARK 120	418,86	89
IE51150	IE51150R	EVOLUX RUBER KIT LISA DARK 150	532,56	89
IE51180	IE51180R	EVOLUX RUBER KIT LISA DARK 180	577,35	89

REF.		DESCRIÇÃO	PREÇO (€)	PAG.
IE68000	IE68000R	EVOLUX RUBER KIT LISA LIGHT 60	316,66	89
IE68001	IE68001R	EVOLUX RUBER KIT LISA LIGHT 70	327,47	89
IE68002	IE68002R	EVOLUX RUBER KIT LISA LIGHT 80	343,47	89
IE68003	IE68003R	EVOLUX RUBER KIT LISA LIGHT 90	360,22	89
IE68004	IE68004R	EVOLUX RUBER KIT LISA LIGHT 100	376,97	89
IE68005	IE68005R	EVOLUX RUBER KIT LISA LIGHT 120	418,86	89
IE68150	IE68150R	EVOLUX RUBER KIT LISA LIGHT 150	532,56	89
IE68180	IE68180R	EVOLUX RUBER KIT LISA LIGHT 180	577,35	89
IE61300	IE61300R	EVOLUX RUBER KIT LISA STONE 60	316,66	90
IE61301	IE61301R	EVOLUX RUBER KIT LISA STONE 70	327,47	90
IE61302	IE61302R	EVOLUX RUBER KIT LISA STONE 80	343,47	90
IE61303	IE61303R	EVOLUX RUBER KIT LISA STONE 90	360,22	90
IE61304	IE61304R	EVOLUX RUBER KIT LISA STONE 100	376,97	90
IE61305	IE61305R	EVOLUX RUBER KIT LISA STONE 120	418,86	90
IE61400	IE61400R	EVOLUX RUBER KIT LISA CHOCOLATE 60	316,66	90
IE61401	IE61401R	EVOLUX RUBER KIT LISA CHOCOLATE 70	327,47	90
IE61402	IE61402R	EVOLUX RUBER KIT LISA CHOCOLATE 80	343,47	90
IE61403	IE61403R	EVOLUX RUBER KIT LISA CHOCOLATE 90	360,22	90
IE61404	IE61404R	EVOLUX RUBER KIT LISA CHOCOLATE 100	376,97	90
IE61405	IE61405R	EVOLUX RUBER KIT LISA CHOCOLATE 120	418,86	90
IE61500	IE61500R	EVOLUX RUBER KIT LISA GREY 60	316,66	90
IE61501	IE61501R	EVOLUX RUBER KIT LISA GREY 70	327,47	90
IE61502	IE61502R	EVOLUX RUBER KIT LISA GREY 80	343,47	90
IE61503	IE61503R	EVOLUX RUBER KIT LISA GREY 90	360,22	90
IE61504	IE61504R	EVOLUX RUBER KIT LISA GREY 100	376,97	90
IE61505	IE61505R	EVOLUX RUBER KIT LISA GREY 120	418,86	90
IE61600	IE61600R	EVOLUX RUBER KIT LISA CREAM 60	316,66	90
IE61601	IE61601R	EVOLUX RUBER KIT LISA CREAM 70	327,47	90
IE61602	IE61602R	EVOLUX RUBER KIT LISA CREAM 80	343,47	90
IE61603	IE61603R	EVOLUX RUBER KIT LISA CREAM 90	360,22	90
IE61604	IE61604R	EVOLUX RUBER KIT LISA CREAM 100	376,97	90
IE61605	IE61605R	EVOLUX RUBER KIT LISA CREAM 120	418,86	90
IE49001	IE49001R	EVOLUX RUBER KIT CRISTAL 70	359,55	90
IE49002	IE49002R	EVOLUX RUBER KIT CRISTAL 80	386,48	90
IE49003	IE49003R	EVOLUX RUBER KIT CRISTAL 90	406,62	90

KIT DE DUCHE COMPLETO **EVOLUX RUBER KIT LINEAR**

REF.		DESCRIÇÃO	PREÇO (€)	PAG.
IE47000	IE47000R	EVOLUX RUBER KIT MICROCIMENTO 60	326,12	91
IE47001	IE47001R	EVOLUX RUBER KIT MICROCIMENTO 70	336,24	91
IE47002	IE47002R	EVOLUX RUBER KIT MICROCIMENTO 80	353,11	91
IE47003	IE47003R	EVOLUX RUBER KIT MICROCIMENTO 90	367,73	91
IE47004	IE47004R	EVOLUX RUBER KIT MICROCIMENTO 100	384,60	91
IE47005	IE47005R	EVOLUX RUBER KIT MICROCIMENTO 120	421,71	91
IE67000	IE67000R	EVOLUX RUBER KIT MICROCIMENTO GOLD 60	466,50	91
IE67001	IE67001R	EVOLUX RUBER KIT MICROCIMENTO GOLD 70	489,87	91
IE67002	IE67002R	EVOLUX RUBER KIT MICROCIMENTO GOLD 80	499,97	91
IE67003	IE67003R	EVOLUX RUBER KIT MICROCIMENTO GOLD 90	535,81	91
IE57000	IE57000R	EVOLUX RUBER KIT MICROCIMENTO DARK 60	365,55	91
IE57001	IE57001R	EVOLUX RUBER KIT MICROCIMENTO DARK 70	379,87	91
IE57002	IE57002R	EVOLUX RUBER KIT MICROCIMENTO DARK 80	397,66	91
IE57003	IE57003R	EVOLUX RUBER KIT MICROCIMENTO DARK 90	416,89	91
IE57004	IE57004R	EVOLUX RUBER KIT MICROCIMENTO DARK 100	433,13	91
IE57005	IE57005R	EVOLUX RUBER KIT MICROCIMENTO DARK 120	470,95	91
IE45040	IE45040R	EVOLUX RUBER KIT INTEGRA 40	288,40	91
IE45050	IE45050R	EVOLUX RUBER KIT INTEGRA 50	296,11	91
IE45000	IE45000R	EVOLUX RUBER KIT INTEGRA 60	302,02	91
IE45001	IE45001R	EVOLUX RUBER KIT INTEGRA 70	312,43	91
IE45002	IE45002R	EVOLUX RUBER KIT INTEGRA 80	330,66	91
IE45003	IE45003R	EVOLUX RUBER KIT INTEGRA 90	347,59	91
IE45004	IE45004R	EVOLUX RUBER KIT INTEGRA 100	365,80	91
IE45005	IE45005R	EVOLUX RUBER KIT INTEGRA 120	401,21	91
IE45150	IE45150R	EVOLUX RUBER KIT INTEGRA 150	477,93	91
IE45180	IE45180R	EVOLUX RUBER KIT INTEGRA 180	518,14	91

KIT DE DUCHE COMPLETO RECORTÁVEL **REVOLUX RUBER KIT**

REF.		DESCRIÇÃO	PREÇO (€)	PAG.
IE23004	IE23004R	EVOLUX RUBER KIT CURVE CHROME - 100 cm	347,90	92
IE63004	IE63004R	EVOLUX RUBER KIT CURVE GOLD - 100 cm	347,90	92
IE83004	IE83004R	EVOLUX RUBER KIT CURVE ROSE - 100 cm	347,90	92
IE53004	IE53004R	EVOLUX RUBER KIT CURVE BLACK - 100 cm	347,90	92
IE93004	IE93004R	EVOLUX RUBER KIT CURVE NICKEL - 100 cm	347,90	92
IE24004	IE24004R	EVOLUX RUBER KIT CAVITY CHROME - 100 cm	347,90	92
IE64004	IE64004R	EVOLUX RUBER KIT CAVITY GOLD - 100 cm	347,90	92
IE84004	IE84004R	EVOLUX RUBER KIT CAVITY ROSE - 100 cm	347,90	92
IE54004	IE54004R	EVOLUX RUBER KIT CAVITY BLACK - 100 cm	347,90	92
IE94004	IE94004R	EVOLUX RUBER KIT CAVITY NICKEL - 100 cm	347,90	92
IE23200	IE23200R	EVOLUX RUBER KIT CURVE CHROME - 200 cm	566,20	92
IE63200	IE63200R	EVOLUX RUBER KIT CURVE GOLD - 200 cm	566,20	92
IE83200	IE83200R	EVOLUX RUBER KIT CURVE ROSE - 200 cm	566,20	92
IE53200	IE53200R	EVOLUX RUBER KIT CURVE BLACK - 200 cm	566,20	92
IE93200	IE93200R	EVOLUX RUBER KIT CURVE NICKEL - 200 cm	566,20	92
IE24200	IE24200R	EVOLUX RUBER KIT CAVITY CHROME - 200 cm	566,20	92
IE64200	IE64200R	EVOLUX RUBER KIT CAVITY GOLD - 200 cm	566,20	92
IE84200	IE84200R	EVOLUX RUBER KIT CAVITY ROSE - 200 cm	566,20	92
IE54200	IE54200R	EVOLUX RUBER KIT CAVITY BLACK - 200 cm	566,20	92
IE94200	IE94200R	EVOLUX RUBER KIT CAVITY NICKEL - 200 cm	566,20	92

KIT DE DUCHE PARA PAVIMENTOS VINÍLICOS **EVOLUX VINYL**

REF.		DESCRIÇÃO	PREÇO (€)	PAG.
IE70008	IE70008R	EVOLUX RUBER KIT VINYL 15 x 15	498,00	95
IE70001	IE70001R	EVOLUX RUBER KIT VINYL 70	575,70	95
IE70002	IE70002R	EVOLUX RUBER KIT VINYL 80	597,65	95
IE70003	IE70003R	EVOLUX RUBER KIT VINYL 90	607,45	95
IE70004	IE70004R	EVOLUX RUBER KIT VINYL 100	635,75	95

PRATELEIRAS DE DUCHE EVOLUX SHELF

REF.	DESCRIÇÃO	PREÇO (€)	PAG.
IZU0302	EVOLUX SHELF PLUS TRIANGLE INOX	67,20	98
IZU0301	EVOLUX SHELF PLUS TRIANGLE DARK	67,20	98
IZU0314	EVOLUX SHELF PLUS TRIANGLE NICKEL	75,20	98
IZU0300	EVOLUX SHELF PLUS TRIANGLE LIGHT	67,20	98
IZU0004	EVOLUX SHELF BEAT TRIANGLE INOX	67,20	98
IZU0000	EVOLUX SHELF BEAT TRIANGLE DARK	67,20	98
IZU0005	EVOLUX SHELF BEAT TRIANGLE NICKEL	74,90	98
IZU0305	EVOLUX SHELF PLUS TRAPEZOID INOX	75,20	98
IZU0304	EVOLUX SHELF PLUS TRAPEZOID DARK	75,20	98
IZU0312	EVOLUX SHELF PLUS TRAPEZOID NICKEL	82,50	98
IZU0303	EVOLUX SHELF PLUS TRAPEZOID LIGHT	75,20	98
IZU0006	EVOLUX SHELF BEAT TRAPEZOID INOX	75,20	98
IZU0001	EVOLUX SHELF BEAT TRAPEZOID DARK	75,20	98
IZU0007	EVOLUX SHELF BEAT TRAPEZOID NICKEL	82,50	98
IZU0008	EVOLUX SHELF BEAT TRAPEZOID LIGHT	75,20	98
IZU0009	EVOLUX SHELF BEAT TRAPEZOID GOLD	82,50	98
IZU0308	EVOLUX SHELF PLUS TRAPEZOID ASIM INOX	79,20	98
IZU0307	EVOLUX SHELF PLUS TRAPEZOID ASIM DARK	79,20	98
IZU0313	EVOLUX SHELF PLUS TRAPEZOID ASIM NICKEL	108,50	98
IZU0306	EVOLUX SHELF PLUS TRAPEZOID ASIM LIGHT	79,20	98

ACESSÓRIOS EVO / EVOLUX

REF.	DESCRIÇÃO	PREÇO (€)	PAG.
IG67004	UNIÃO DE SUPORTES	25,40	100
IP01143	KIT RUBER DE SAÍDA VERTICAL	26,46	100
IG60034	PACK 25 FILTRO PARA CABELOS	116,00	100
IF55016	TELA WATER-STOP DE 40 X 40 CM COM ADAPTADOR	29,00	100

PERFIS DE INSTALAÇÃO G-PRO WALL

REF.	DESCRIÇÃO	PREÇO (€)	PAG.
IJ80008	GPRO-WALL 11,6 cm	6,51	101
IJ80009	GPRO-WALL 15 cm	7,55	101
IJ80006	GPRO-WALL 30 cm	11,85	101
IJ80007	GPRO-WALL 40 cm	13,02	101
IJ80000	GPRO-WALL 60 cm	17,26	101
IJ80001	GPRO-WALL 70 cm	19,92	101
IJ80002	GPRO-WALL 80 cm	22,49	101
IJ80003	GPRO-WALL 90 cm	23,98	101
IJ80004	GPRO-WALL 100 cm	26,56	101
IJ80005	GPRO-WALL 120 cm	30,23	101
IJ80013	GPRO-WALL 150 cm	34,26	101
IJ80014	GPRO-WALL 180 cm	46,79	101

PERFIS DE INSTALAÇÃO G-PRO LEVEL

REF.	DESCRIÇÃO	PREÇO (€)	PAG.
IJ80015	G-PRO LEVEL 120 cm - INOX	63,00	101
IJ80017	G-PRO LEVEL 120 cm - STONE	69,45	101
IJ80019	G-PRO LEVEL 120 cm - CHOCO	69,45	101
IJ80021	G-PRO LEVEL 120 cm - CREAM	69,45	101
IJ80023	G-PRO LEVEL 120 cm - GREY	69,45	101
IJ80025	G-PRO LEVEL 120 cm - WHITE	69,45	101
IJ80027	G-PRO LEVEL 120 cm - DARK	69,45	101
IJ80029	G-PRO LEVEL 120 cm - INOX	63,00	101
IJ80031	G-PRO LEVEL 120 cm - STONE	69,45	101
IJ80033	G-PRO LEVEL 120 cm - CHOCO	69,45	101
IJ80035	G-PRO LEVEL 120 cm - CREAM	69,45	101
IJ80037	G-PRO LEVEL 120 cm - GREY	69,45	101
IJ80039	G-PRO LEVEL 120 cm - WHITE	69,45	101
IJ80041	G-PRO LEVEL 120 cm - DARK	69,45	101

KIT PERSONALIZADO EVOLUX BASE

REF.	DESCRIÇÃO	PREÇO (€)	PAG.
IC30003 IC30003R	EVOLUX BASE - 3 m²	87,52	102
IC30004 IC30004R	EVOLUX BASE - 4 m²	99,68	102

KIT PERSONALIZADO CALHA + GRELHA

REF.	DESCRIÇÃO	PREÇO (€)	PAG.
ID30100	CALHA + GRELHA LISA 11,6 x 11,6	161,46	102
ID30200	CALHA + GRELHA LISA 15 x 30	193,74	102
ID30300	CALHA + GRELHA LISA 60	176,01	102
ID30400	CALHA + GRELHA LISA 70	185,06	102
ID30500	CALHA + GRELHA LISA 80	198,47	102
ID30600	CALHA + GRELHA LISA 90	212,51	102
ID30700	CALHA + GRELHA LISA 100	226,55	102
ID30800	CALHA + GRELHA LISA 120	261,64	102
ID31150	CALHA + GRELHA LISA 150	304,12	102
ID31180	CALHA + GRELHA LISA 180	331,37	102
ID30101	CALHA + GRELHA PLUS 11,6 x 11,6	161,46	102
ID30201	CALHA + GRELHA PLUS 15 x 30	193,74	102
ID30301	CALHA + GRELHA PLUS 60	176,01	102
ID30401	CALHA + GRELHA PLUS 70	185,06	102
ID30501	CALHA + GRELHA PLUS 80	198,47	102
ID30601	CALHA + GRELHA PLUS 90	212,51	102
ID30701	CALHA + GRELHA PLUS 100	226,55	102
ID30801	CALHA + GRELHA PLUS 120	261,64	103
ID32150	CALHA + GRELHA PLUS 150	304,12	103
ID32180	CALHA + GRELHA PLUS 180	331,37	103
ID30104	CALHA + GRELHA INTEGRAL 11,6 x 11,6	170,26	103
ID30204	CALHA + GRELHA INTEGRAL 15 x 30	211,35	103
ID30304	CALHA + GRELHA INTEGRAL 60	206,76	103
ID30404	CALHA + GRELHA INTEGRAL 70	216,97	103
ID30504	CALHA + GRELHA INTEGRAL 80	234,84	103
ID30604	CALHA + GRELHA INTEGRAL 90	251,45	103
ID30704	CALHA + GRELHA INTEGRAL 100	269,30	103
ID30804	CALHA + GRELHA INTEGRAL 120	309,25	103

ID35150	CALHA + GRELHA INTEGRAL 150	321,20	103
ID35180	CALHA + GRELHA INTEGRAL 180	362,89	103
ID40209	CALHA + GRELHA CRISTAL 15 x 30	226,90	103
ID40409	CALHA + GRELHA CRISTAL 70	254,30	103
ID40509	CALHA + GRELHA CRISTAL 80	269,70	103
ID40609	CALHA + GRELHA CRISTAL 90	284,60	103
ID50100	CALHA + GRELHA LISA DARK 11,6 x 11,6	190,95	103
ID50200	CALHA + GRELHA LISA DARK 15 x 30	230,37	103
ID50300	CALHA + GRELHA LISA DARK 60	231,11	103
ID50400	CALHA + GRELHA LISA DARK 70	234,05	103
ID50500	CALHA + GRELHA LISA DARK 80	243,27	103
ID50600	CALHA + GRELHA LISA DARK 90	261,25	103
ID37100	CALHA + GRELHA MICROCIMENTO 11,6 x 11,6	157,34	103
ID37200	CALHA + GRELHA MICROCIMENTO 15 x 30	177,98	103
ID37300	CALHA + GRELHA MICROCIMENTO 60	182,70	103
ID37400	CALHA + GRELHA MICROCIMENTO 70	188,37	103
ID37500	CALHA + GRELHA MICROCIMENTO 80	197,82	103
ID37600	CALHA + GRELHA MICROCIMENTO 90	206,01	103
ID37700	CALHA + GRELHA MICROCIMENTO 100	215,46	103
ID37800	CALHA + GRELHA MICROCIMENTO 120	245,70	103

PAINEL DE CONSTRUÇÃO A SECO W-S BOARD

REF.	DESCRIÇÃO	PREÇO (€)	PAG.
IMU9300	PAINEL W-S BOARD 910 x 1520 x 12,5 mm	45,93	105
IMU9301	PAINEL W-S BOARD 2440 x 1220 x 12,5 mm	98,00	105
IMU9317	PAINEL W-S BOARD 2600 x 625 x 50 mm	104,00	105

REF.	DESCRIÇÃO	PREÇO (€)	PAG.
IG60026	PARAFUSO	16,75	105
IG60027	ARRUELAS METALICAS	31,50	105
IG60028	KIT PARAFUSO + ARRUELAS	28,05	105

TELA RESPIRÁVEL W-S AIR

REF.	DESCRIÇÃO	PREÇO (€)	PAG.
IH70001	W-S AIR	2,15 €/m²	40

SUBSTITUIÇÕES

REF.	DESCRIÇÃO	PREÇO (€)	PAG.
IP01142	CUBA SERIE EVO (grelha no incluída)	49,67	138
IP01021	FILTRO PARA CABELOS	7,72	138

REF.	DESCRIÇÃO	PREÇO (€)	PAG.
IP00251	EVO 10 x 10	31,97	138
IP01144	PLUS EVO 10 x 10	39,69	138
IP00411	LISA 11,6 x 11,6	63,95	138
IP00412	LISA 15 x 30	90,41	138
IP00413	PLUS 11,6 x 11,6	68,36	138
IP00414	PLUS 15 x 30	94,82	138
IP00226	RIO 11,6 x 11,6	70,56	138
IP00227	RIO 15 x 30	97,02	138
IP00234	ZEN 11,6 x 11,6	92,61	138
IP00235	ZEN 15 x 30	108,05	138
IP01250	INTEGRA 11,6 x 11,6	81,59	138
IP01251	INTEGRA 15 x 30	92,61	138
IP01151	MICROCIMENTO 11,6 x 11,6	139,59	138
IP01152	MICROCIMENTO 15 x 30	151,33	138
IP00631	LISA DARK 11,6 x 11,6	72,48	138
IP00629	LISA DARK 15 x 30	106,80	138
IP00628	PLUS DARK 11,6 x 11,6	76,60	138
IP00630	PLUS DARK 15 x 30	110,52	138
IP01316	CRISTAL 15 x 30	160,29	138
IP00403	LISA 60	81,59	138
IP00404	LISA 70	86,00	138
IP00405	LISA 80	94,82	138
IP00406	LISA 90	99,23	138
IP01276	LISA 100	101,43	138
IP01277	LISA 120	121,28	138
IP01281	LISA 150	126,00	138
IP01282	LISA 180	134,20	138

REF.	DESCRIÇÃO	PREÇO (€)	PAG.
IP00407	PLUS 60	83,79	139
IP00408	PLUS 70	88,20	139
IP00409	PLUS 80	99,23	139
IP00410	PLUS 90	101,43	139
IP01278	PLUS 100	103,64	139
IP01279	PLUS 120	125,69	139
IP01284	PLUS 150	129,34	139
IP01285	PLUS 180	139,60	139
IP01244	INTEGRA 60	68,36	139
IP01245	INTEGRA 70	81,59	139
IP01246	INTEGRA 80	92,61	139
IP01247	INTEGRA 90	94,82	139
IP01248	INTEGRA 100	97,02	139
IP01249	INTEGRA 120	116,87	139
IP01287	INTEGRA 150	121,59	139
IP01288	INTEGRA 180	136,50	139
IP01145	MICROCIMENTO 60	131,10	139
IP01146	MICROCIMENTO 70	138,59	139
IP01147	MICROCIMENTO 80	149,50	139
IP01148	MICROCIMENTO 90	159,60	139
IP01149	MICROCIMENTO 100	174,59	139
IP01150	MICROCIMENTO 120	189,64	139
IP00624	LISA DARK 60	95,40	139
IP00625	LISA DARK 70	103,45	139
IP00626	LISA DARK 80	136,90	139
IP00627	LISA DARK 90	91,65	139
IP00633	PLUS DARK 60	92,69	139
IP00634	PLUS DARK 70	97,69	139
IP00635	PLUS DARK 80	110,16	139
IP00636	PLUS DARK 90	111,28	139
IP01340	CRISTAL 70	156,75	139
IP01341	CRISTAL 80	160,91	139
IP01342	CRISTAL 90	165,28	139

CONDIÇÕES GERAIS DE VENDA

A GURU é distribuída exclusivamente em Portugal pela OLI – Sistemas Sanitários, S.A.

CENTRAL DO GRUPO

Dados de contacto:

Travessa do Milão, 10
Esgueira
3800-314 Aveiro, Portugal
Telf.: +351 234 300 200

Encomendas:

E-mail: encomendas@oli-world.com
Telf.: +351 234 300 200

Assistência técnica:

E-mail: assistecnica@oli-world.com

OLI NAS REDES SOCIAIS · SIGA TODAS AS NOVIDADES



CONDIÇÕES GERAIS

As Condições Gerais de Venda em vigor, regulam todas as transações comerciais entre a OLI Sistemas Sanitários, S.A. e o cliente, aplicando-se a todas as encomendas, entregas, pagamentos, devoluções e garantias respeitantes a bens, equipamentos, materiais e serviços prestados pela OLI Sistemas Sanitários, S.A.. O documento detalhado encontra-se disponível para consulta no site oficial da OLI Sistemas Sanitários, S.A.

www.oli-world.com/pt/condicoes-gerais-de-venda

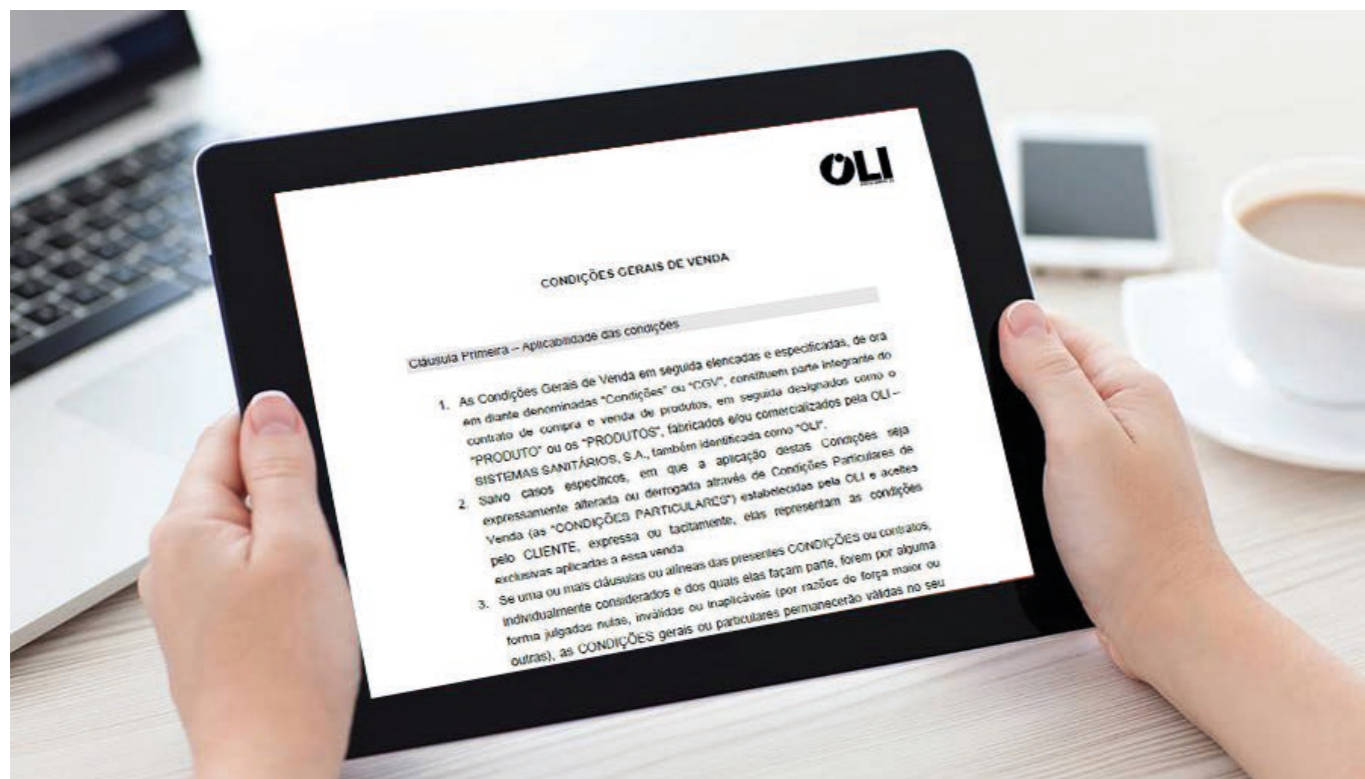

A OLI – Sistemas Sanitários, S.A. reserva-se o direito de proceder a alterações nos produtos deste catálogo sem aviso prévio. As informações e especificações deste catálogo são válidas, salvo erros tipográficos. As imagens de produto são apenas ilustrativas. Os preços indicados não incluem IVA. Este catálogo anula os anteriores.

GURU TEAM

Ainda não nos segue nas Redes Sociais? Estamos presentes no Instagram, Facebook, LinkedIn e Youtube.

Ajudámo-lo a crescer! Se publicar fotografias dos nossos produtos e nos marcar @estilguru, afaremos a nossa parte para que tenha mais impacto nas suas redes sociais.

Estamos a construir uma grande **TEAM GURU** que está ansiosa por conhecê-lo. Vem juntar-se a nós?

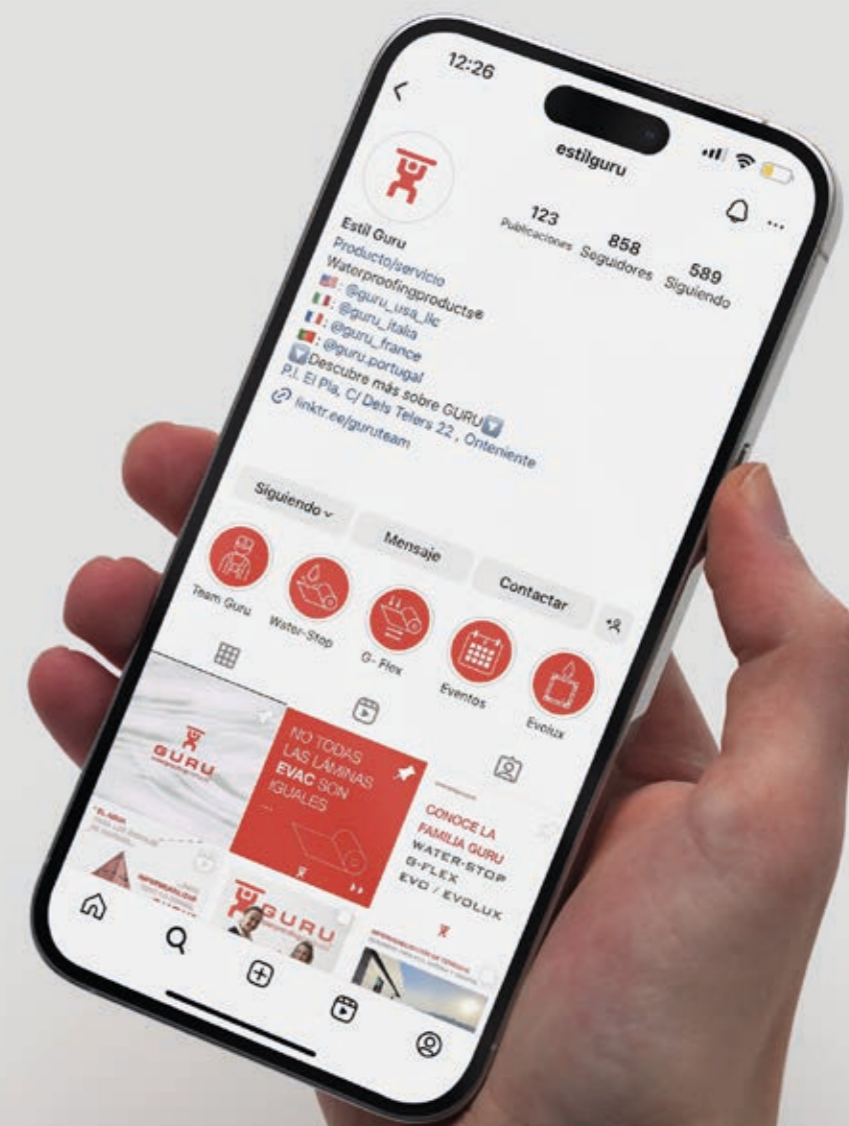



ZB030000000058

CATÁLOGO **PREÇOS**
estilguru.com



OLI-Sistemas Sanitários, S.A.

Travessa do Milão, 10
Esgueira 3800-314 Aveiro,
Portugal

T (+351) 234 300 200

F (+351) 234 300 210

Chamadas para a rede fixa nacional

www.oli-world.com

comercial@oli-world.com

Inspired by water...