

# BETÄTIGUNGSPLATTEN

2017/2018

**OLI**

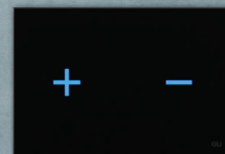

# BETÄTIGUNGSP LATTEN



## MOON - Seite 02



059887  
Keramik

## GLASSY - Seite 04

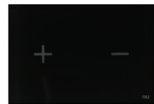

069857  
Schwarz



068130  
Weiss

## GLAM - Seite 06



139180 Mattes Chrom  
OLpure



139179 Poliertes Chrom  
OLpure



139178  
Weiß OLIPURE  
139184 Weiß



139181 Schwarz  
Soft-Touch OLpure  
139187 Schwarz  
Soft-Touch

## KARISMA - Seite 26



641001  
Weiß



641004  
Poliertes Chrom



641006  
Mattes Chrom



641015  
Schwarz Soft-Touch

## GLOBE - Seite 10



152951  
Mattes Chrom



152950  
Poliertes Chrom



152953  
Grau Soft-Touch



152949  
Weiß



152952  
Schwarz  
Soft-Touch



152954  
Gold



152955  
Altgold



152956  
Rosa Gold

## NARROW - Seite 08



148302 Mattes Chrom  
OLpure



148301 Poliertes Chrom  
OLpure



148300 Weiß  
OLIPURE  
152939 Weiß



148303 Schwarz  
Soft-Touch OLpure  
152942 Schwarz Soft-Touch

## SLIM - Seite 22

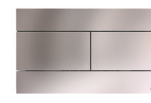

057141  
Inox



659041  
Weiß

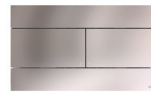

659046  
Mattes Chrom



154962  
Gold



659055  
Schwarz  
Soft-Touch



659044  
Poliertes Chrom



010216  
Grau Soft-Touch



022239  
Weiß Soft-Touch

## MINI TREND - Seite 32



605294  
Edelstahl poliert

## MONO TREND - Seite 33



605254  
Edelstahl poliert





**TRUMPET** - Seite 12



049199  
Poliertes Chrom



046198  
Mattes Chrom

**BLINK** - Seite 18



154963  
Poliertes Chrom

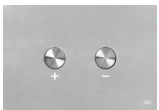

093399  
Mattes Chrom

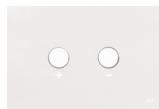

216621  
Weiß

**SM15** - Seite 14



22238  
Weißglas

**TREND** - Seite 24



656506  
Edelstahl matt



656504  
Edelstahl poliert

**METAL DUAL** - Seite 28



656004  
Poliertes Chrom



656006  
Mattes Chrom

**OCEANIA** - Seite 16



Pneu. 054998  
Edelstahl-  
Edelstahl poliert



Pneu. 054989  
Glas-weiß



Pneu. 054988  
Edelstahl-  
Edelstahl matt



Pneu. 054993  
Edelstahl - Glas-weiß

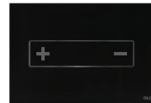

Pneu. 054992  
Glas-schwarz



Pneu. 054996  
Edelstahl - Glas-schwarz



Pneu. 054997  
Anpassbar

**PLAIN** - Seite 20



70826  
Weiß



70827  
Poliertes Chrom



70828  
Mattes Chrom



70829  
Schwarz  
Soft-Touch

**ELECTRA III** - Seite 33



079206  
Chrom poliert

**ELECTRA II** - Seite 33



079205  
Poliertes Chrom  
Zink

**ELECTRA I** - Seite 33



079207  
Poliertes Chrom  
Zink

**ELECTRA URINAL** - Seite 33



AC 119221  
Batt. 119222  
Gebürstetes  
Edelstahl

**SM15 URINAL** - Seite 17



034265  
Weißglas

**TREND URINAL** - Seite 25



031752  
Poliertes Chrom

**OLI**



# MOON



## TECHNISCHE MERKMALE

- Betätigung aus Keramik in weiß
- Zweimengenspülung
- No-Touch-Aktivierung durch kapazitive Sensoren
- Erkennungskapazität - bis zu 25mm
- Kompatibel mit Hydroboost System
- Hygienisch und leicht zu reinigen
- Absturzsicherung der Platte zum Schutz vor Herabfallen
- Anti-Fehler Elektroverbindungen
- Wasserdichte Verbinder



NO TOUCH AKTIVIERUNG



HYDROBOOST

Art.Nr.  
059887

Artikelbezeichnung  
OMOON

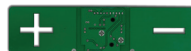
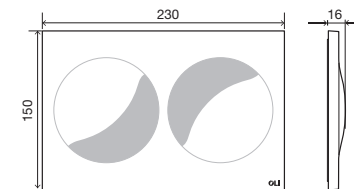

**Traditionelles  
Material perfekt  
im Einklang mit der  
Sanitärkeramik des  
Badezimmers**

### No-Touch-Aktivierung

Die Technologie von kapazitiven Sensoren ermöglichte OLI die Innovation einer einteiligen und berührungslos zu bedienenden Keramikplatte zu entwickeln. Hiermit sind Komfort, Hygiene und Ergonomie vereint.

### Einfach und intuitiv

Das zeitlose und elegante Design der Moon Betätigung kombiniert Hochtechnologie und Tradition, was zu einer weichen und komfortablen Schnittstelle in der Badgestaltung führt. Die Eleganz der Formen setzt ein einmaliges Highlight im Bad.



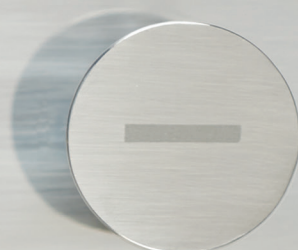

OLI

# TRUMPET

Arch. Siza Vieira Design



## TECHNISCHE MERKMALE

- Zweimengenspülung
- Pneumatische Betätigung
- Betätigungskraft <20N
- 2mm Tiefe
- Edelstahlmaterial



PNEUMATISCHE BETÄTIGUNG

**Art.Nr.**  
046199  
046198

**Artikelbezeichnung**  
● TRUMPET Chrom poliert  
● TRUMPET Chrom matt

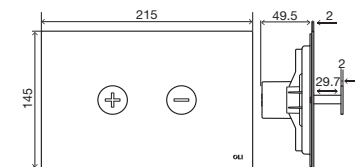

Einer der renommiertesten und am meisten ausgezeichneten portugiesischen Architekten - SIZA VIEIRA - entwarf ein wahres Meisterwerk. Das Design wurde durch das Musikinstrument "der Trompete" inspiriert und stellt eine einmalige Designvariante dar.



"Die Auszeichnung „Best of Category 2016“ für die Betätigungsplatte Trumpet berührt mich sehr. Die erreichte Qualität wurde auch die Kompetenz und den Beitrag der Techniker von OLI ermöglicht. Es war ein Vergnügen mit OLI die Entwicklung und das Design zu realisieren. "

*Siza Vieira*





+

-

# GLASSY



## TECHNISCHE MERKMALE

- No-Touch-Aktivierung durch einen kapazitiven Sensor mit LED-Zeichen
- Zweimengenspülung
- Erkennungskapazität - bis zu 25mm
- Kompatibel mit Hydroboost System
- Hygienisch und leicht zu reinigen
- Absturzsicherung der Platte zum Schutz vor Herabfallen
- 4mm Tiefe
- Anti-Fehler Elektroverbindungen
- Wasserdichte Verbinder
- Einteilig aus Hartglasmaterial



NO TOUCH AKTIVIERUNG



HYDROBOOST

**Art.Nr.**  
069857  
068130

**Artikelbezeichnung**  
● GLASSY Schwarz  
○ GLASSY Weiss

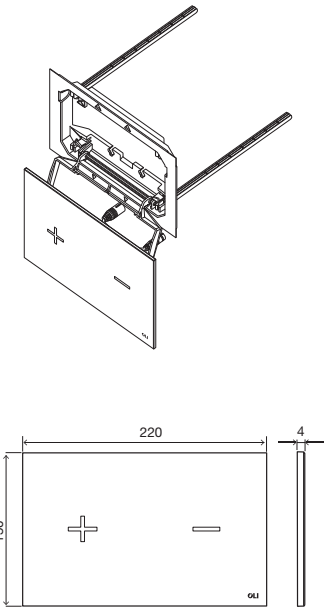

### Leichte Installation

- Absturzsicherung der Platte zum Schutz vor Herabfallen
- Anti-Fehler Elektroverbindungen
- Wasserdichte Verbinder

### Einzelstück aus Glas

- Traditionelles Material in perfekter Übereinstimmung mit Ihrem Bad
- Hygienisch und leicht zu reinigen



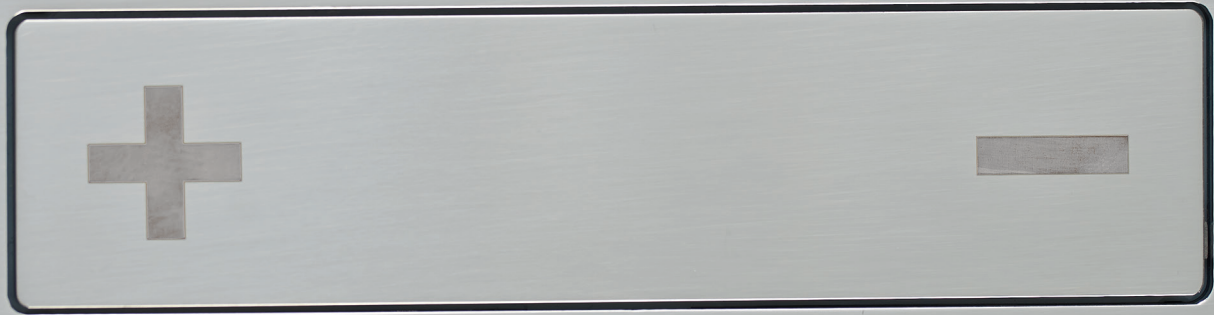

OLI



# OCEANIA



## TECHNISCHE MERKMALE

- Zweimengenspülung
- Pneumatische Betätigung
- Betätigungskraft <20 N
- Reduzierte Tiefe
- Kippbare Taste
- Vandalensicher
- Flügeltür Öffnungssystem, das Schäden vermeidet
- Absturzsicherung
- Verschiedene Lackierungsmöglichkeiten und Kombinationen
- Hartglas, Edelstahl oder Hartglasplatte mit Matt-Chrom Edelstahl taste



PNEUMATISCHE BETÄTIGUNG

### Art.Nr.

054998  
054988  
054989  
054992  
054996  
054993  
054997

### Artikelbezeichnung

- OCEANIA Edelstahl-Edelstahl poliert
- OCEANIA Edelstahl-Edelstahl matt
- OCEANIA Glas-weiß
- OCEANIA Glas-schwarz
- OCEANIA Edelstahl - Glas-schwarz
- OCEANIA Edelstahl - Glas-weiß
- OCEANIA MIA (Anpassbar)

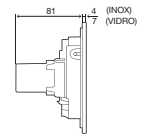
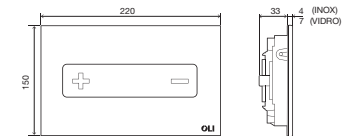

### Oceania MIA

#### TECHNISCHE MERKMALE

- Personalisierbar
- Verwendet kann hier jegliches Material in 10mm Dicke wie Keramik, Holz, Stein, Marmor oder Glas (auch Photo-Design), welches zum Beispiel per Wasserstrahl zugeschnitten wird.

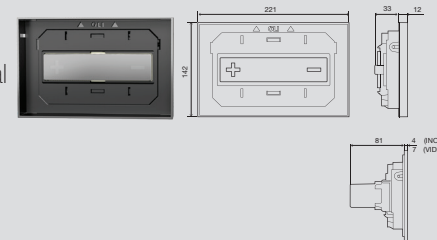



**OLI**

# SM15

Arch. Souto Moura Design



## TECHNISCHE MERKMALE

- Zweimengenspülung
- Pneumatische Betätigung
- Betätigungskraft <20N
- Installation auf der Oberflächenwand mit 150mm x150mm Fliesen
- Weißes Hartglasmaterial



PNEUMATISCHE BETÄTIGUNG

**Art.Nr.**  
022238  
034265

**Artikelbezeichnung**  
○ SM15  
○ SM15 Urinal

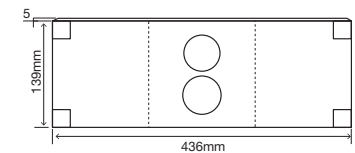
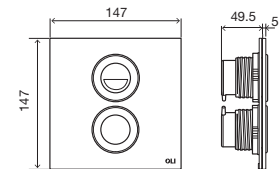

## SM15 Urinal

### TECHNISCHE MERKMALE

- Einmengenspülung
- Anpassbare Spülzeit
- Betriebsdruck 3bar
- G 1/2 Wasseranschluß
- Vandalensicher

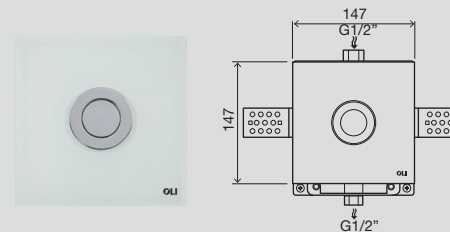

Souto de Moura, entwickelte die SM15, aus weißem Hartglasmaterial, mit 147x147mm die ideal ist für die reibungslose Montage auf Wänden mit kleinformatigen Fliesen verwendet werden kann.







OLI

# GLOBE



## TECHNISCHE MERKMALE

- Zweimengenspülung
- Mechanische Betätigung
- Betätigungskraft <20 N
- 6,5mm Tiefe
- Öffnung und Schließung mit „Klick“-System
- ABS Betätigungsplatte, hohe Kratzbeständigkeit
- Soft-Touch (ST) Lackierung verfügbar



MECHANISCHE BETÄTIGUNG

### Art.Nr.

152949  
152950  
152951  
152952  
152953  
152954  
152955  
152956

### Artikelbezeichnung

- GLOBE Weiß
- GLOBE Poliertes Chrom
- GLOBE Mattes Chrom
- GLOBE Schwarz Soft-Touch
- GLOBE Grau Soft-Touch
- GLOBE Gold
- GLOBE Altgold
- GLOBE Rosa Gold

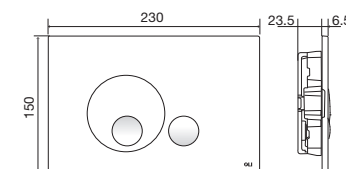

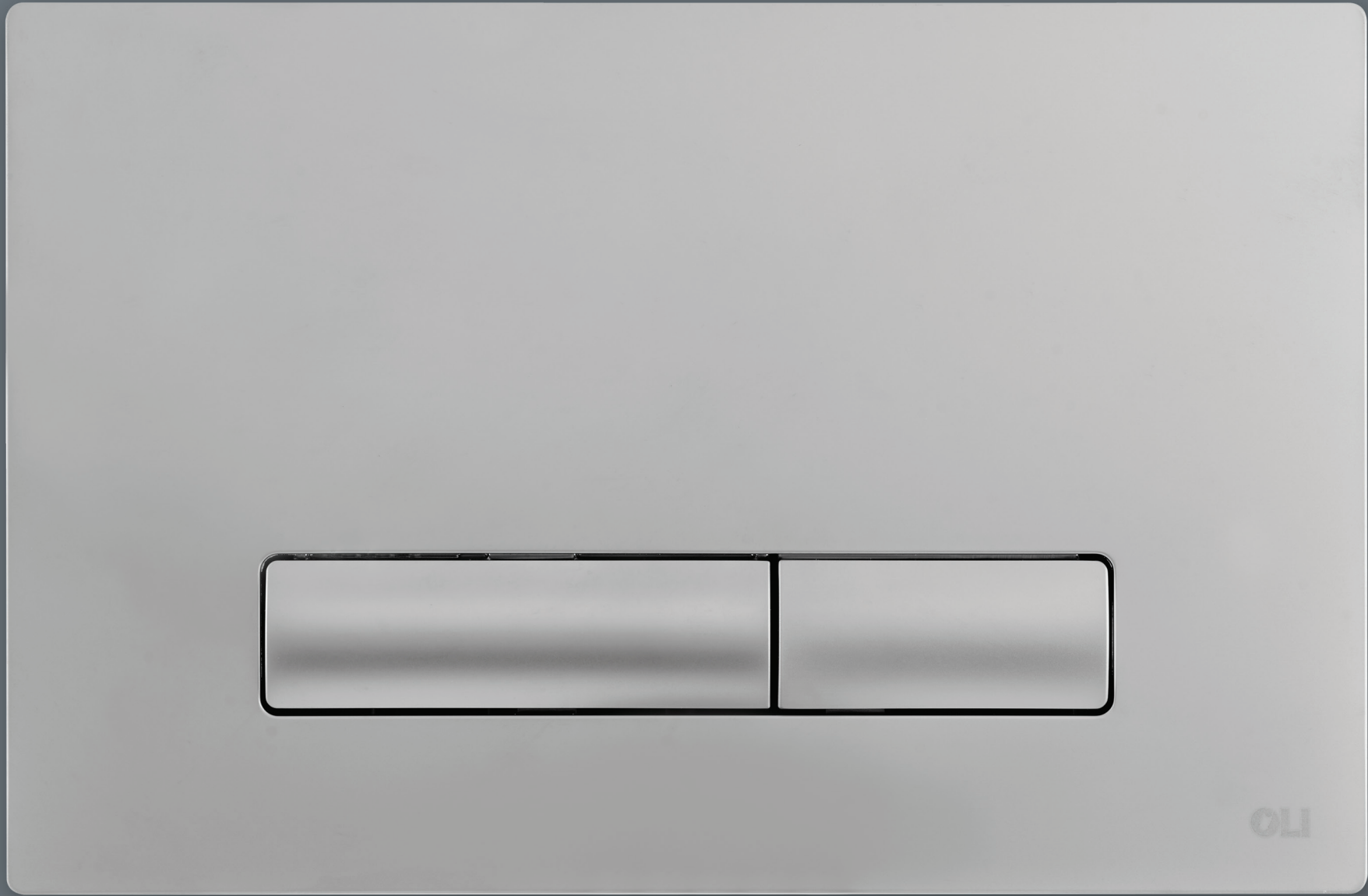

OLI



# GLAM



## TECHNISCHE MERKMALE

- Zweimengenspülung
- Version OLpure verfügbar
- Mechanische Betätigung
- Betätigungskraft <20 N
- 6,5mm Tiefe
- Öffnung und Schließung mit „Klick“-System
- ABS Betätigungsplatte, hohe Kratzbeständigkeit
- Soft-Touch (ST) Lackierung verfügbar



MECHANISCHE BETÄTIGUNG



OLPURE

### Art.Nr.

139178  
139179  
139180  
139181  
139184  
139185  
139186  
139187

### Artikelbezeichnung

- GLAM Weiß OLpure
- GLAM Poliertes Chrom OLpure
- GLAM Mattes Chrom OLpure
- GLAM Schwarz Soft-Touch OLpure
- GLAM Weiß
- GLAM Poliertes Chrom
- GLAM Mattes Chrom
- GLAM Schwarz Soft-Touch

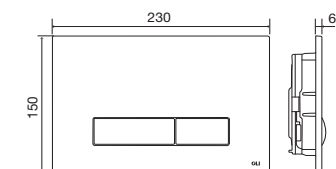

Maximale Hygiene, Maximale Frische





OLI

# NARROW



## TECHNISCHE MERKMALE

- Zweimengenspülung
- Version OLIpure verfügbar
- Mechanische Betätigung
- Betätigungskraft <20 N
- 6,5mm Tiefe
- Öffnung und Schließung mit „Klick“-System
- ABS Betätigungsplatte, hohe Kratzbeständigkeit
- Soft-Touch (ST) Lackierung verfügbar



MECHANISCHE BETÄTIGUNG



OLIPURE

### Art.Nr.

148300  
148301  
148302  
148303  
152939  
152940  
152941  
152942

### Artikelbezeichnung

- NARROW Weiß OLIpure
- NARROW Poliertes Chrom OLIpure
- NARROW Mattes Chrom OLIpure
- NARROW Schwarz Soft-Touch OLIpure
- NARROW Weiß
- NARROW Poliertes Chrom
- NARROW Mattes Chrom
- NARROW Schwarz Soft-Touch

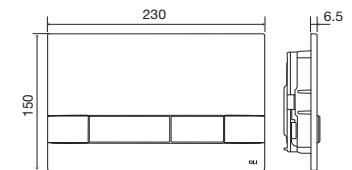

Maximale Hygiene, Maximale Frische





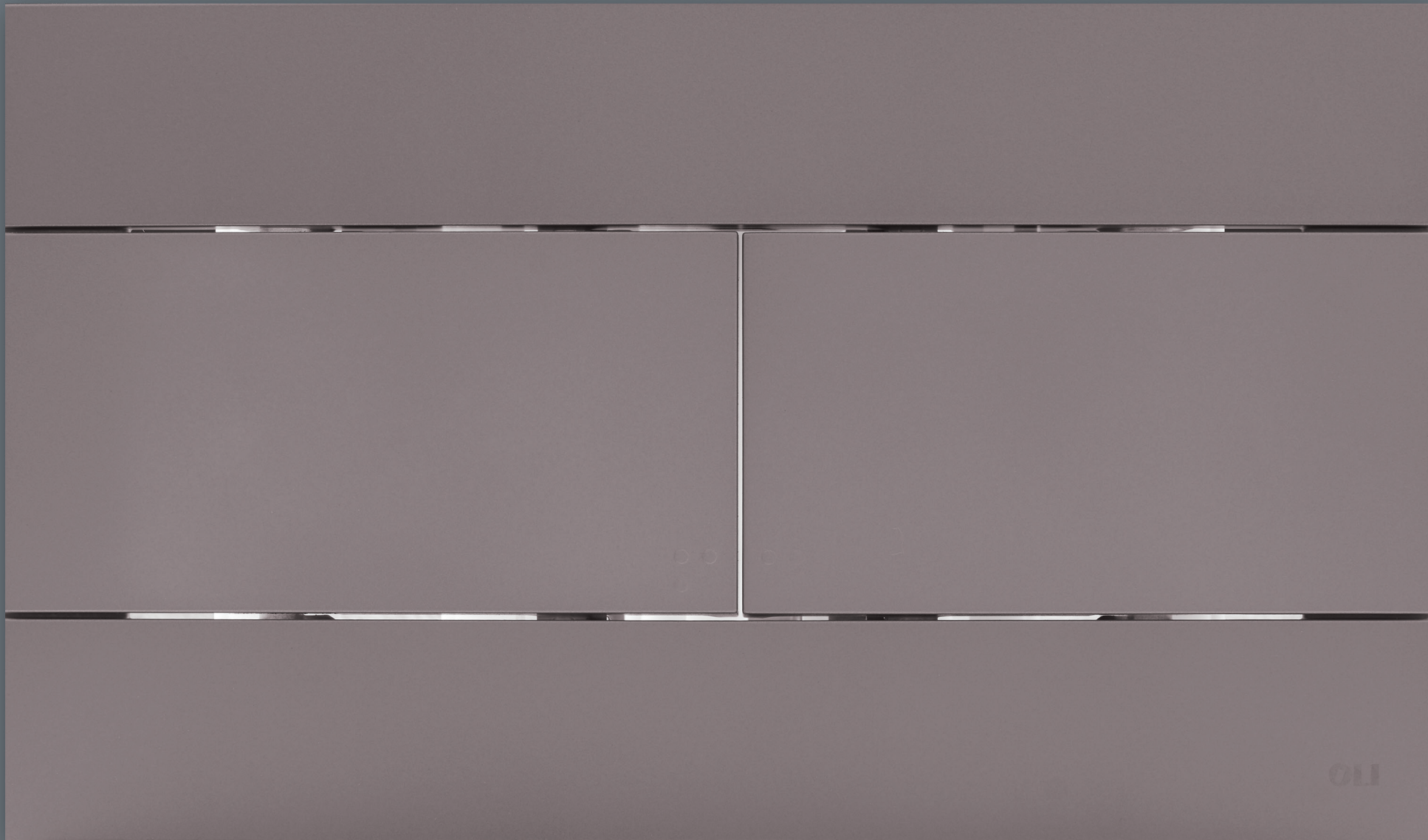

# SLIM



## TECHNISCHE MERKMALE

- Zweimengenspülung mit Blindenschrift
- Mechanische Betätigung
- Betätigungskraft <20 N
- 6,5mm Tiefe
- ABS Betätigungsplatte, Hoher Widerstand gegen Kratzer
- Soft-touch (ST) Lackierung verfügbar



MECHANISCHE BETÄTIGUNG

### Art.Nr.

659041  
659044  
659046  
659055  
010216  
022239  
154962  
057141

### Artikelbezeichnung

- SLIM Weiß
- SLIM Poliertes Chrom
- SLIM Mattes Chrom
- SLIM Schwarz Soft-Touch
- SLIM Grau Soft-Touch
- SLIM Weiß Soft-Touch
- SLIM Gold
- SLIM Inox

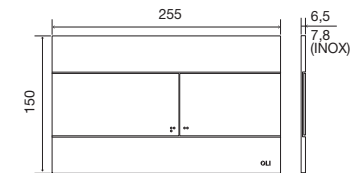

## SLIM INOX

### TECHNISCHE MERKMALE

- ABS Betätigungsplatte mit gebürsteter Edelstahlabdeckung
- Hohe Widerstandsfähigkeit  
7,8mm Tiefe.

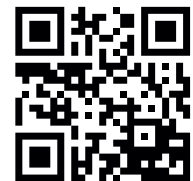

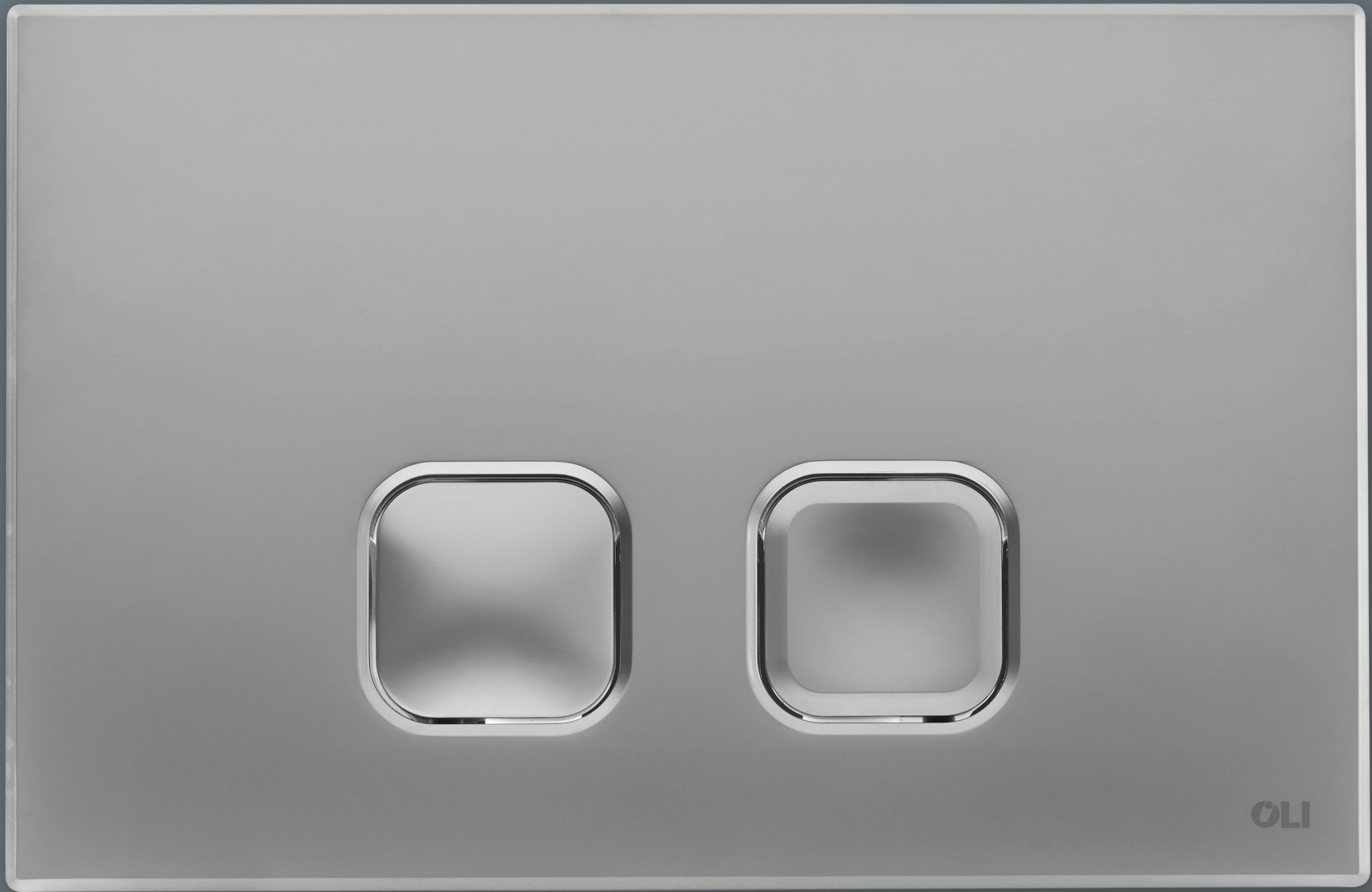

OLI



# PLAIN



## TECHNISCHE MERKMALE

- Zweimengenspülung
- Mechanische Betätigung
- Betätigungskraft <20 N
- 6,5mm Tiefe
- Öffnung und Schließung mit „Klick“-System
- ABS Betätigungsplatte, hohe Kratzbeständigkeit
- Soft-Touch (ST) Lackierung verfügbar



MECHANISCHE BETÄTIGUNG

### Art.Nr.

070826  
070827  
070828  
070829

### Artikelbezeichnung

- PLAIN Weiß
- PLAIN Poliertes Chrom
- PLAIN Mattes Chrom
- PLAIN Schwarz Soft-Touch

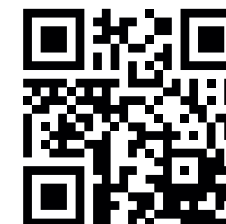
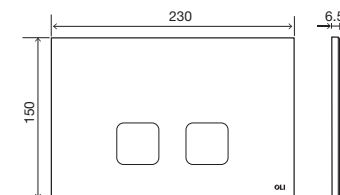





+



-

OLI

# BLINK



## TECHNISCHE MERKMALE

- Zweimengenspülung
- Pneumatische Auslösung
- Betätigungskraft < 20 N
- Tiefe 2mm
- Ausführung in gebürstetem Edelstahl und Betätigungstaste mit radialer Wirkung



PNEUMATISCHE BETÄTIGUNG

### Art.Nr.

154963  
093399  
216621

### Artikelbezeichnung

- BLINK Edelstahl poliert
- BLINK Edelstahl matt
- BLINK Edelstahl weiß

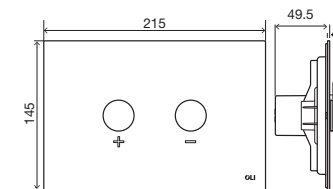



OLI



# KARISMA



## TECHNISCHE MERKMALE

- Zweimengenspülung
- Pneumatische Betätigung
- Betätigungskraft <20 N
- ABS Betätigungsplatte, hohe Kratzbeständigkeit
- Soft-Touch (ST)
- Lackierungskombinationen



PNEUMATISCHE BETÄTIGUNG

### Art.Nr.

641001  
641004  
641006  
641015

### Artikelbezeichnung

- KARISMA Weiß
- KARISMA Poliertes Chrom
- KARISMA Mattes Chrom
- KARISMA Schwarz Soft-Touch

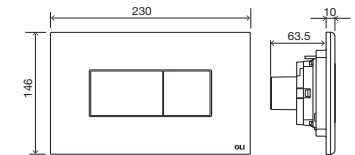





OLI

# TREND



## TECHNISCHE MERKMALE

- Zweimengenspülung
- Pneumatische Betätigung
- Betätigungskraft <20 N
- 2mm Tiefe
- Vandalensicher
- Edelstahlmaterial



PNEUMATISCHE BETÄTIGUNG VANDALENSICHER

### Art.Nr.

656504  
656506  
031752

### Artikelbezeichnung

- TREND Edelstahl poliert
- Trend Edelstahl matt gebürstet
- TREND URINAL

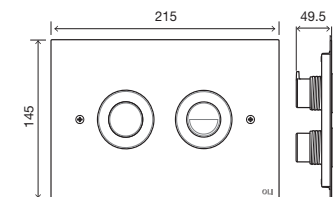

## TREND URINAL

### TECHNISCHE MERKMALE

- Einmengenspülung
- Mechanisch angetriebener Fluxometer
- Betriebsdruck 3bar
- G1/2" Wasserverbindungen
- 2,5mm Tiefe
- Poliertes Chrom Zink-Material

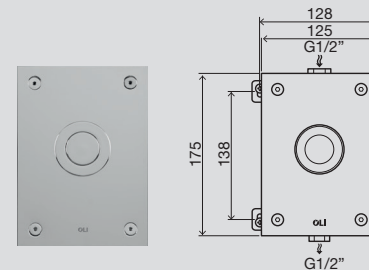



OLI



# MINI TREND



## TECHNISCHE MERKMALE

- Zweimengenspülung
- Pneumatische Betätigung
- Kompatibel mit allen OLI pneumatischen Unterputzspülkästen
- Nur für Leichtwandinstallationen
- Unterputzkasten für Nassbauinstallation (verfügbar auf Anfrage)
- 2mm Tiefe
- Edelstahl poliert



PNEUMATISCHE BETÄTIGUNG



VANDALENSICHER

**Art.Nr.**  
605294  
605254

**Artikelbezeichnung**  
● MINI TREND  
● MONO TREND

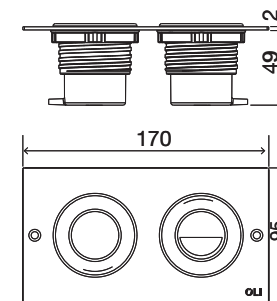

## MONO TREND TECHNISCHE MERKMALE

- Einmengenspülung
- Pneumatische Betätigung

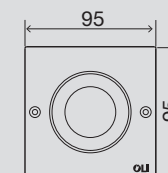





OLI

# METAL DUAL



## TECHNISCHE MERKMALE

- Zweimengenspülung
- Mechanische Betätigung
- Betätigungskraft <math>< 20\text{ N}</math>
- Vandalensicher



MECHANISCHE BETÄTIGUNG VANDALENSICHER

**Art.Nr.**  
656004  
656006

**Artikelbezeichnung**  
● METAL DUAL Poliertes Chrom  
● METAL DUAL Mattes Chrom

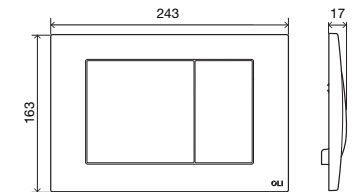

**Maximaler Widerstand**



**Hygiene 100%**



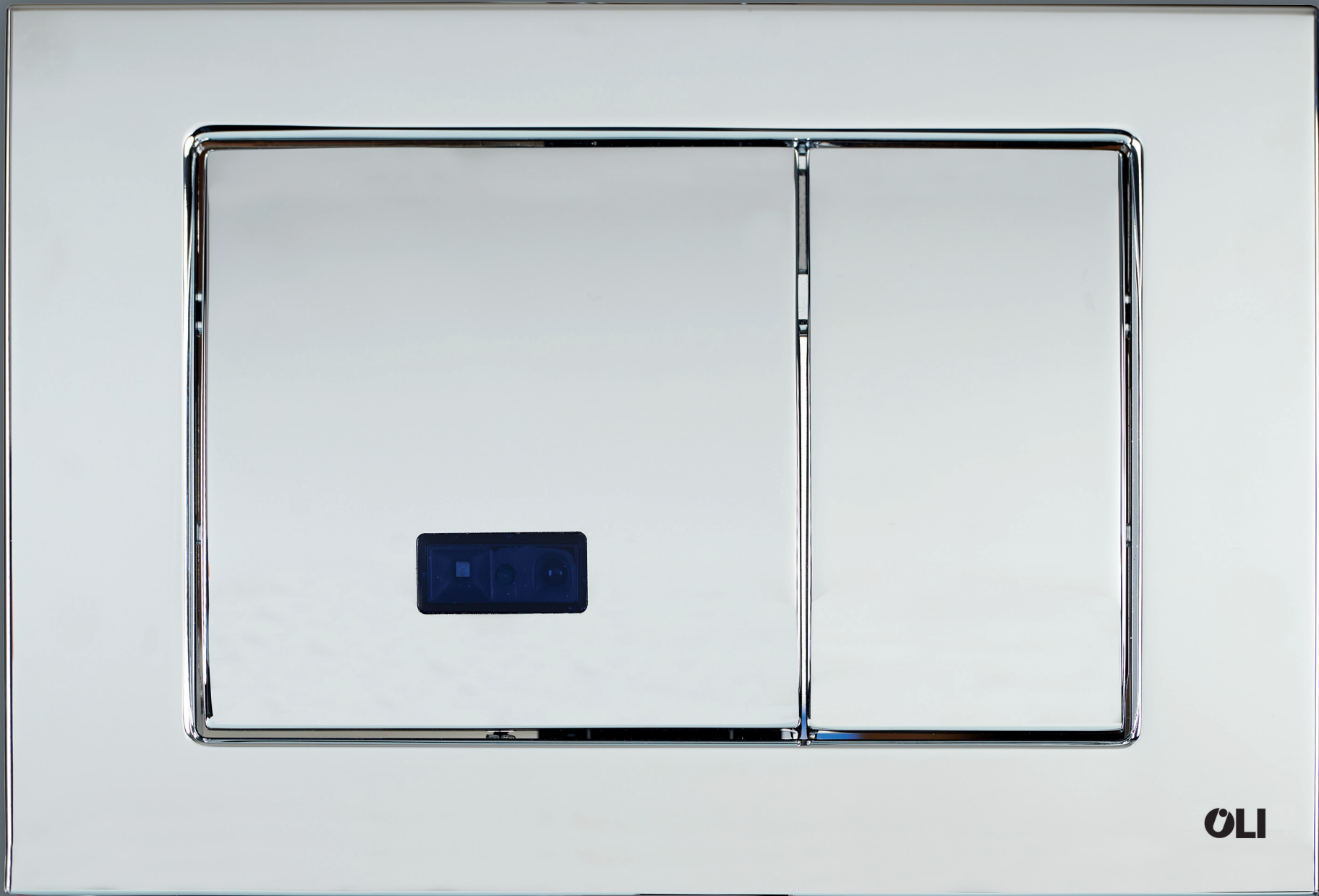

**OLI**



# ELECTRA



## TECHNISCHE MERKMALE

- Zweimengenspülung (<60s Halbspülung >60s Vollspülung)
- Infrarotsensor Betätigung
- Automatische Vorreinigung
- Elektrische Stromverbindung mit Vorinstallation benötigt (Adapter 230v/12v nicht inbegriffen)
- Vandalensicher
- Chrom poliert



SENSOR  
BETÄTIGUNG



MECHANISCHE  
BETÄTIGUNG



VANDALENSICHER

### Art.Nr.

079206  
079205  
079207  
119221  
119222

### Artikelbezeichnung

● ELECTRA III  
● ELECTRA II  
● ELECTRA I  
● ELECTRA URINAL AC  
● ELECTRA URINAL Batt.

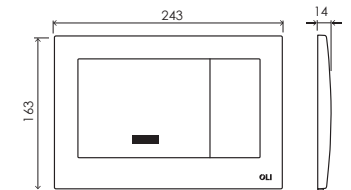

### ELECTRA I

#### TECHNISCHE MERKMALE

- Einmengenspülung
- Aktivierung per Schalter (nicht inbegriffen) oder mechanische Betätigung

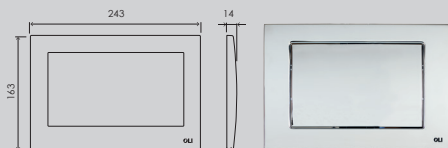

### ELECTRA III

#### TECHNISCHE MERKMALE

- Zweimengenspülung (<60s Halbspülung > 60s Vollspülung)
- Infrarotsensor oder mechanische Betätigung

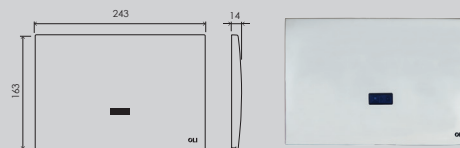

### ELECTRA URINAL

#### TECHNISCHE MERKMALE

- Einmengenspülung
- Durchflussmessung per Infrarotsensor
- Einstellbare Spüldauer

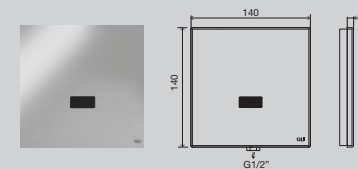





# AUSWAHL DES RICHTIGEN UNTERPUTZ-SPÜLKASTENS



Um die Auswahl des richtigen Unterputz-Spülkastens zu erleichtern, beachten Sie bitte das dreistufige Auswahlssystem der nächsten Seiten.  
Wenn Sie diesen Schritten folgen, können Sie ganz einfach die Verbindung zwischen der Betätigung und dem Unterputz-Spülkasten kombinieren.

## AUSWAHLSCHRITTE:

### 1 WAHL DER BETÄTIGUNGSPLATTE



### 2 WAHL DER WANDART UND DER INSTALLATIONSART



### 3 WAHL DER WANDSTÄRKE

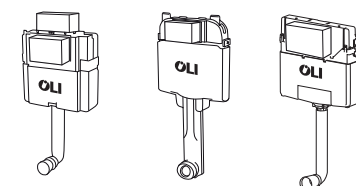





# MECHANISCHE BETÄTIGUNGSPLATTEN

## 1 WAHL DER BETÄTIGUNGSPLATTE

GLAM\*\*



GLOBE\*\*



NARROW\*\*



SLIM\*



METAL DUAL\*



PLAIN\*\*



## 2 WAHL DER WANDART UND DER BETÄTIGUNG

FESTE WAND - WANDEINBAU  
Bodenstehendes WC



FESTE WAND - WANDEINBAU  
Wandhängendes WC



GIPSKARTONWÄNDE  
Wandhängendes WC

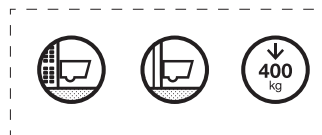

## 3 WAHL DER WANDSTÄRKE

MINIMALE WANDSTÄRKE		
120 mm	150 mm	180 mm
OLI120 PLUS	EXPERT PLUS	QUADRA PLUS
OLI120 PLUS Sanitärblock	EXPERT PLUS Sanitärblock 820	
OLI120 PLUS Sanitärblock	EXPERT PLUS Sanitärblock 820	QUADRA PLUS Sanitärblock

\* Auch mit dem Model OLI120 kompatibel.

\*\* Beim EXPERT PLUS ist die Obene Anwendung nicht möglich



# PNEUMATISCHE BETÄTIGUNGSPLATTEN



## 1 WAHL DER BETÄTIGUNGSPLATTE

TRUMPET



SM15



TREND



KARISMA\*



BLINK

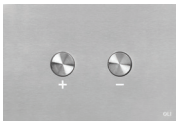

OCEANIA\*

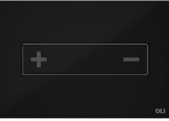

OCEANIA MIA\*



MINI TREND



MONO TREND



## 2 WAHL DER WANDART UND DER BETÄTIGUNG

### FESTE WAND - WANDEINBAU

Bodenstehendes WC



### FESTE WAND - WANDEINBAU

Wandhängendes WC



### GIPSKARTONWÄNDE

Wandhängendes WC



## 3 WAHL DER WANDSTÄRKE

MINIMALE WANDSTÄRKE		
120 mm	150 mm	180 mm
OLI120 PLUS	EXPERT PLUS	QUADRA PLUS
OLI120 PLUS Simiflex	EXPERT PLUS Simiflex 820	
OLI120 PLUS Sanitarblock	EXPERT PLUS Sanitarblock 820	QUADRA PLUS Sanitarblock

\* Beim EXPERT PLUS ist eine minimale Vorwanddicke von 30mm zur Betätigung von oben erforderlich, bei der OCEANIA Betätigung in Verbindung mit dem Spülkasten OLI120Plus sind 35mm notwendig.



# Hydroboost



Das Hydroboost System ermöglicht eine berührungslose Bedienung der Spülung ohne Stromanschluß und ohne Einsatz einer Blockbatterie. Das System generiert über die Bewegung von Wasser Energie. Im Abstand von ca. 20mm kann sowohl die kleine als auch große Spülmenge aktiviert werden.

Man kann zwischen der Halbspülung und der kompletten Spülung wählen durch einfaches Annähern einer Hand. Die gewählte Spülung wird durch ein Leuchtsignal signalisiert.

Mit dem Hydroboost-System, werden Hygiene und Bedienung optimiert und wird auf eine saubere und nachhaltige Technologie geachtet.

- Umweltfreundlich
- Selbsttragend
- Keine Batterien und kein Stromanschluss erforderlich
- Nachhaltig
- Hygienisch

# HYDROBOOST "NO-TOUCH-AKTIVIERUNG"



## 1 WAHL DER BETÄTIGUNGSPLATTE

MOON



GLASSY

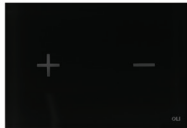

## 2 WAHL DER WANDART UND DER BETÄTIGUNG

FESTE WAND - WANDEINBAU

Bodenstehendes WC



FESTE WAND - WANDEINBAU

Wandhängendes WC



GIPSKARTONWÄNDE

Wandhängendes WC

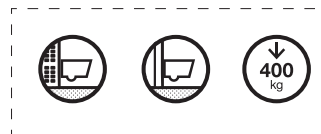

## 3 WAHL DER WANDSTÄRKE

MINIMALE WANDSTÄRKE

120 mm

OLI120 PLUS



OLI120 PLUS  
Smiflex

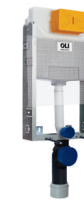

OLI120 PLUS  
Sanitärblock



# OLIpure BETÄTIGUNGSPLATTEN

## 1 WAHL DER BETÄTIGUNGSPLATTE

GLAM OLIpure



NARROW OLIpure



Das innovative Reinigungssystem OLIpure ermöglicht in einem geschlossenen System eine Frische- und Hygienespülung. Über den internen Reinigungstank werden pro Spülung 2mm liquides Mittel ausgespült. Dies hat erhebliche Vorteile gegenüber herkömmlichen Reinigungs-Tabs und ist ideal in Verbindung mit randlosen WC's.

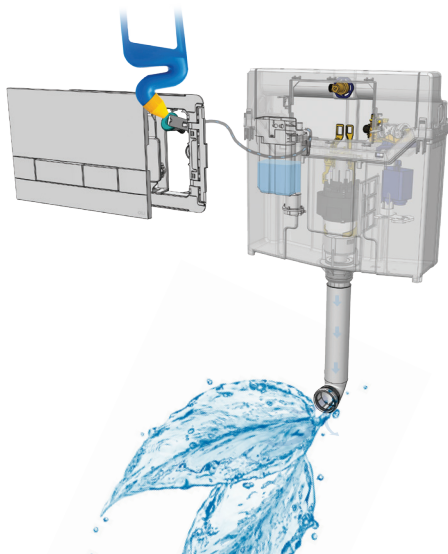

## 2 WAHL DER WANDART UND DER BETÄTIGUNG

### FESTE WAND - WANDEINBAU

Bodenstehendes WC



### FESTE WAND - WANDEINBAU

Wandhängendes WC



### GIPSKARTONWÄNDE

Wandhängendes WC

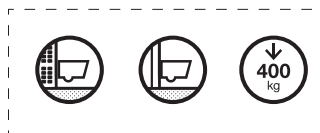

## 3 WAHL DER WANDSTÄRKE

MINIMALE WANDSTÄRKE	
120 mm	150 mm
<p>OLI120 PLUS</p> 	<p>EXPERT PLUS</p> 
<p>OLI120 PLUS Simflex</p> 	<p>EXPERT PLUS Simflex 820</p> 
<p>OLI120 PLUS Sanitarblock</p> 	<p>EXPERT PLUS Sanitarblock 820</p> 



# ELEKTRONISCHE BETÄTIGUNGSPLATTEN



## 1 WAHL DER BETÄTIGUNGSPLATTE

ELECTRA I



ELECTRA II



ELECTRA III



## 2 WAHL DER WANDART UND DER BETÄTIGUNG

### FESTE WAND - WANDEINBAU

Bodenstehendes WC



### FESTE WAND - WANDEINBAU

Wandhängendes WC



### GIPSKARTONWÄNDE

Wandhängendes WC

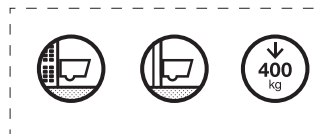

## 3 WAHL DER WANDSTÄRKE

MINIMALE WANDSTÄRKE

120 mm

OLI120 PLUS



OLI120 PLUS  
Simiflex

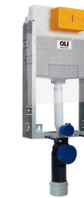

OLI120 PLUS  
Sanitärblock







Inspired by water...

**OLI SANITÄRSYSTEME GmbH**  
Agria-Industriepark - Gebäude 5  
Bittelbronner Straße 42  
D - 74219 Möckmühl

T (+49) 6298 93796 0  
F (+49) 6298 93796 29  
[www.oli-world.de](http://www.oli-world.de)  
[kontakt@oli-world.com](mailto:kontakt@oli-world.com)

